



1 Uitleg	
1.1 Inleiding	86
1.2 Waarschuwingen	86
1.3 Presentatie van uw apparaat	88
2 Het toestel installeren	
2.1 Waarschuwingen	89
2.2 Het toestel aansluiten	91
3 Verdere informatie	
3.1 Gebruik in de centrale verwarming	93
3.2 Gebruik in de elektrische verwarming	93
4 Ingebruikneming van de afstandsbediening	
4.1 De batterijen installeren	95
4.2 Eerste koppeling	95
4.3 Status van de LED	97
4.4 Opdrachtschermen op de afstandsbediening	97
4.5 Datum- en tijdstelling	99
5 Gebruik van de afstandsbediening	
5.1 Bediening van afstandsbediening	100
5.2 De bedrijfsmodus kiezen	101
5.3 Geavanceerde instellingen van de afstandsbediening	106
5.4 Keuze van de temperatuurvoeler	108
5.5 Ijking van de ingestelde temperatuur	109
5.6 Detectie open / gesloten raam	110
6 Verwarmingsboost	111
7 Een programma P1 et/of P2 instellen	116
8 Aanbevelingen voor het onderhoud en het verhelpen van storingen	
8.1 Dagelijks onderhoud	120
8.2 Probleemoplossing	120
8.3 Volledige reset	123
8.4 De batterijen vervangen	124
9 Service en garantie	125

1. Uitleg

1.1 Inleiding

Geachte Mevrouw, Mijnheer,

Wij danken u dat u voor dit toestel heeft gekozen.

De radiator is met de grootst mogelijke zorg ontwikkeld in overeenstemming met onze kwaliteit-normen en wij wensen u dan ook veel plezier met uw toestel. Om volledig te kunnen genieten van alle mogelijkheden die het toestel biedt, verzoeken wij u deze instructies zorgvuldig te lezen en bij uw toestel te bewaren.

Bedankt voor uw vertrouwen.

1.2 Waarschuwingen



OPGELET (HANDDOEKRADIATOR): Om gevaarlijke situaties voor zeer jonge kinderen te voorkomen wordt aangeraden deze handdoekradiator zodanig te plaatsen dat de onderste verwarmingsstang zich minstens 600 mm boven de vloer bevindt.



OPGELET (RADIATOR): Om oververhitting te voorkomen het verwarmingstoestel niet bedekken.



Niet op het verwarmingstoestel gaan zitten.



Opgelet! Zeer heet oppervlak. Caution, hot surface.

OPGELET — bepaalde onderdelen van dit product kunnen zeer heet worden en brandwonden veroorzaken. Let met name op bij de aanwezigheid van kinderen en kwetsbare personen.

Aangeraden wordt om kinderen jonger dan 3 jaar op afstand te houden wanneer zij niet doorlopend onder toezicht staan.

Kinderen tussen 3 en 8 jaar mogen uitsluitend het apparaat in- en uitschakelen indien het apparaat op een normale veilige plek is geplaatst of geïnstalleerd en indien deze kinderen onder toezicht staan of indien zij instructies hebben gekregen over een veilig gebruik van het apparaat en zij de mogelijke gevaren goed begrijpen. Kinderen tussen 3 en 8 jaar mogen het apparaat niet aansluiten, instellen of reinigen en geen onderhoud uitvoeren.

Dit apparaat kan worden gebruikt door kinderen in de leeftijd van minimaal 8 jaar en door personen met een verminderde sensorische of mentale capaciteit of personen zonder ervaring of kennis, indien zij goed onder toezicht staan of als er instructies voor het veilige gebruik van het apparaat zijn gegeven en de mogelijke risico's goed zijn begrepen. Kinderen mogen niet met het apparaat spelen. Het reinigen en het onderhoud door de gebruiker mogen niet zonder toezicht door kinderen worden uitgevoerd.

De handdoekradiatoren dienen gebruikt te worden voor het doel waarvoor zij bestemd zijn en dus niet om er iets op te plaatsen of als stoel, om te spelen, als ladder, enz.

Dit apparaat mag uitsluitend door een ervaren persoon worden aangesloten of bevestigd, volgens de geldende regels en normen.

De elektrische voeding moet worden beschermd door een aardlekschakelaar voor maximaal 30 mA, met name bij installatie in een ruimte met een bad of een douche.

Zorg ervoor dat het toestel voor aanvang van onderhoudswerkzaamheden wordt uitgeschakeld (zie **hoofdstuk 5.1**).

BELANGRIJK Als de stroomkabel is beschadigd, moet deze, om gevaarlijke situaties te voorkomen, worden vervangen door de fabrikant, door zijn after-sales-service of door personen met vergelijkbare kwalificaties.

BELANGRIJK Het verwarmingstoestel mag niet direct onder een stopcontact worden geplaatst.

BELANGRIJK Dit apparaat is niet bedoeld om op meer dan 2000 m. hoogte te worden gebruikt.

1.3 Presentatie van uw apparaat

BIJ EEN ELEKTRISCHE RADIATOR OF HANDDOEKRADIATOR:
(Uitsluitend voor met olie gevulde apparaten)

Dit verwarmingstoestel is gevuld met een nauwkeurige hoeveelheid speciale olie. Reparaties waarvoor het oliereservoir moet worden geopend, mogen slechts door de fabrikant worden uitgevoerd of door zijn after-sales-service die gewoonlijk dient te worden geïnformeerd bij olie lekkage.

Neem de voorschriften in acht betreffende het verwijderen van olie als het verwarmingstoestel wordt afgedankt.

Het elektrische toestel is gevuld met een hydroactieve vloeistof en is klaar voor gebruik.

Het wordt in de fabriek afgedicht en gevuld met een hoogwaardige thermische minerale olie. Deze vloeistof, die speciaal voor dit gebruik is ontwikkeld, heeft geen bijzonder onderhoud nodig.

Vanaf het moment dat het toestel verwarmt, zult u andere verschijnselen waarnemen dan bij een conventionele elektrische verwarming:

- de elektrische weerstand verwarmt de vloeistof die geleidelijk en op natuurlijke wijze binnenin het toestel gaat circuleren;
- de inertie-eigenschappen van de vloeistof zorgen ervoor dat de oppervlaktetemperatuur van het toestel pas na minimaal 10 min. een optimaal niveau bereikt;
- omgekeerd wordt door deze eigenschap de constantheid en de duur van de afgegeven warmte gegarandeerd, zelfs als de weerstand niet meer wordt gevoed.

BIJ EEN GEMENGD UITVOERING VAN DE HANDDOEKRADIATOR:

De gemengde uitvoering is bestemd om op de centrale verwarming te worden aangesloten. Hij wordt leeg geleverd, niet afgedicht.

PROGRAMMERING:

Met behulp van de afstandsbediening kunt u **twee verschillende weekprogramma's** definiëren, P1 en P2.

2. Het toestel installeren

2.1 Waarschuwingen

De flexibele, oorspronkelijk gemonteerde kabel is bestemd voor aansluiting op het stroomnet via een aansluitdoos die zonder een stroomstekker, achter het toestel moet worden geplaatst (franse markt).

In een keuken of in een badkamer dient de aansluitdoos op een afstand van minstens 25 cm tot de vloer te worden geplaatst.

De installatie moet behalve aan de voorschriften van deze gebruiksaanwijzing, ook voldoen aan de Europese en Franse normen, zoals IEC 60364-7.701 en NF C15-100, evenals aan de erkende technische regels.

Buiten Frankrijk moet de installatie voldoen aan de geldende normen en de erkende technische regels van het land waar het toestel in gebruik wordt genomen.

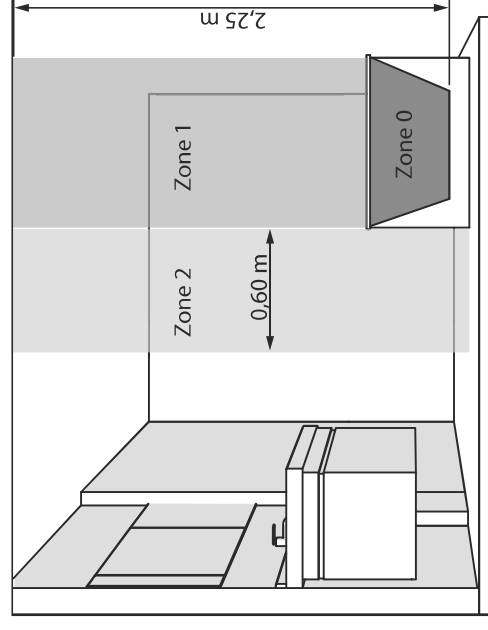

BELANGRIJK Het hier getoonde voorbeeld heeft slechts betrekking op een bad. Voor badkamers die anders zijn uitgerust, dient u uw installateur te raadplegen.

BELANGRIJK De installatie moet voorzien zijn van een omnipolaire stroomonderbreker met een contactopening van minimaal 3 mm.

Om de veiligheid van de installatie te garanderen dient u:

- plaats alle objecten (meubels, stoelen) minimaal 50 cm uit de buurt van de voorzijde van het toestel om de luchtcirculatie te bevorderen;
- laat een ruimte van 10 cm vrij tussen de bovenzijde van het toestel en platen;
- gebruik montageschroeven die geschikt zijn voor de aard van de wand;
- stel de radiator niet bloot aan intensieve of langdurige omgevingsvochtigheid.

Het is verboden deze radiator met zijn voedingsdoos aan de bovenzijde te installeren.

Om de veiligheid van de installatie te garanderen dient u voer de installatie, indien mogelijk, uit in de buurt van plaatsen met een groter warmteverlies (ramen, deuren, enz.).
In de verpakking van het toestel vindt u een volledige montagehandleiding.

Sluit altijd de elektrische voeding af (stroomonderbreker + stuurdraad) voor u tot aansluiting overgaat.

INSTRUCTIES MET BETREKKING TOT VAN DE FUNCTIE DETECTIE OPEN RAAM (ZIE HOOFDSTUK 5.6)

De plaatsing van uw apparaat beïnvloedt de goede werking van de functie detectie open raam. Het apparaat moet zo dicht mogelijk bij het venster geplaatst worden en niet in de buurt van een deur. Behalve de plaats van de installatie in de ruimte, beïnvloeden ook de gebruikstemperatuur ingesteld op het apparaat en de buitentemperatuur de werking van de detectiefunctie.

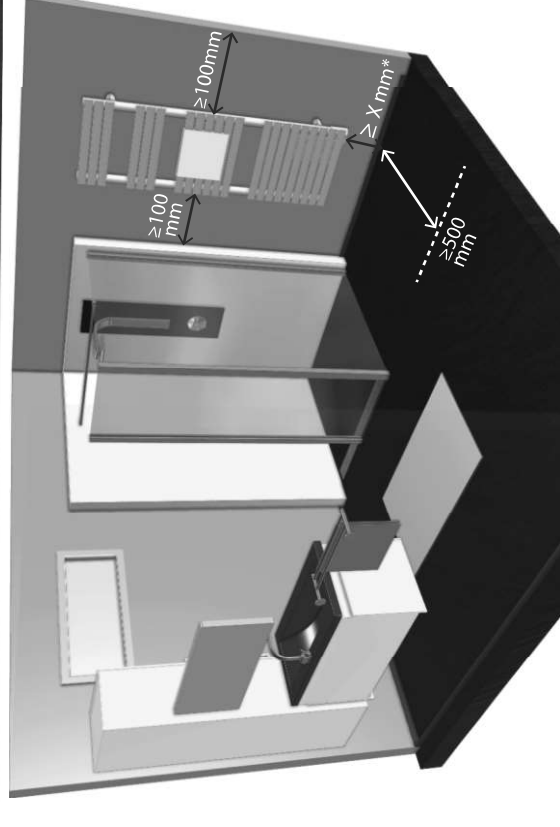
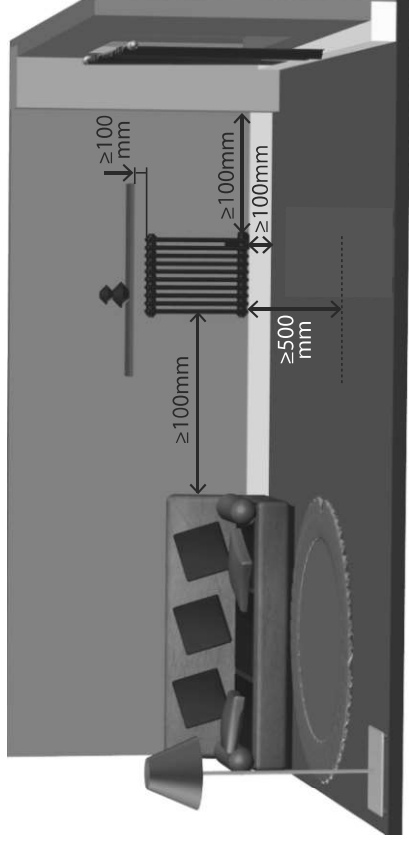
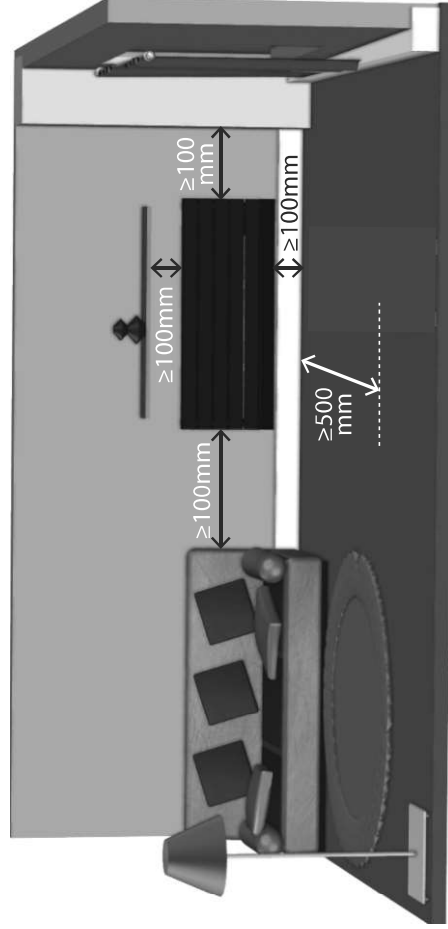

* Zie installatiehandleiding voor de waarde van X

OPMERKING: De elektrische handdoekradiatoren zijn ontworpen om zonder gevaar te kunnen worden bedekt. Om een doeltreffende werking van het toestel te garanderen wordt echter aangeraden dit niet volledig te bedekken. Door de temperatuurstijging en dankzij de interne stroomblokkering kan in zo'n geval de werking worden onderbroken.

2.2 Het toestel aansluiten

De technische kenmerken van het toestel staan op het kenplaatje.

Neem hiervan kennis vóór de installatie en bij al uw vragen aan de after-saleservice.

3. Verdere informatie

BELANGRIJK Dit apparaat werd ontworpen om apart in de modus centrale verwarming of in de elektrische modus te worden gebruikt. Elk gebruik vereist speciale, specifieke en precieze schikkingen. Een abnormale exploitatie heeft zowel de beschadiging tot gevolg van de verwarmingspatroon, als bij buitensporig hoge temperaturen van de vloeistof, speciaal in de gevallen van een gelijktijdig gebruik in de elektrische modus en in de centrale verwarming.
Elk niet aangepast gebruik annuleert de contractuele garantie.

3.1 Gebruik in de centrale verwarming

De bedieningsdoos moet van de spanning zijn afgesloten.
De voedingskraan moet geopend zijn om het water van de centrale verwarming te laten doormen.

3.2 Gebruik in de elektrische verwarming

A. Uitsluitend de voedingskraan sluiten; **NOOIT DE RETOUR VAN HET VERWARMINGSLICHAAM SLUITEN** : deze opening is nodig om de uitzetting van de vloeistof naar de installatie toe mogelijk te maken.



OPGELET

Het sluiten van de retour kan de vernieling van het verwarmingslichaam met zich meenemen als gevolg van een uitzonderlijk hoge druk die hoger is dan de werkdruk.

B. Nagaan of het apparaat correct met water is gevuld door het openen van de in het bovenste gedeelte aanwezige ontluchter. Zodra het waterstraaltje te voorschijn komt, draait u de ontluchter weer dicht. Gebruik voor deze operatie een spons en een opvangbakje.

Indien er geen voldoende druk is om het verwarmingslichaam te ontluchten :

- de centrale verwarming met water vullen tot de op uw manometer aangegeven druk,
- vraag advies aan uw installateur verwarmingstechnicus,
- waarschuw de exploitatiemaatschappij (ingeval van een gemeenschappelijk verwarmingscircuit).

C. Voor de ingebruikname, volgt u dezelfde procedure als voor de elektrische handdoekendroger. Tijdens het gebruik van de gemengde radiator- handdoekendroger bij «elektrisch functioneren», indien de centrale verwarmingscentrale voorzien is van een circulatiepomp, onafhankelijk van de ketel. **Is het verplicht de radiator stop te zetten** (risico van een leeghevelen van het verwarmingslichaam in het geval van een onvoldoende dichtheid van de koppelingen).

OPGELET: Het apparaat mag alleen onder spanning worden gebracht wanneer dit correct met water is gevuld **(met als risico het annuleren van de garantie)**.

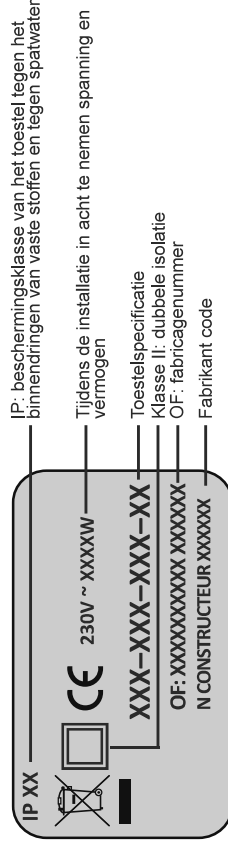

De aansluiting op het stroomnet dient te worden uitgevoerd met inachtneming van het volgende:

- de op het kenplaatje aangeduide spanning;
- de gebruikelijke kleuren:
 - blauw of grijs: nul
 - bruin: fase
 - zwart: stuurdraad

AANSLUITPRINCIPE MET STUURDRAAD (KLASSE II - FRANSE MARKT):

Uw toestel is uitgerust met een stuurdraad waarmee het verbonden kan worden met een programmeercentrale met stuurdraad (niet meegeleverd).

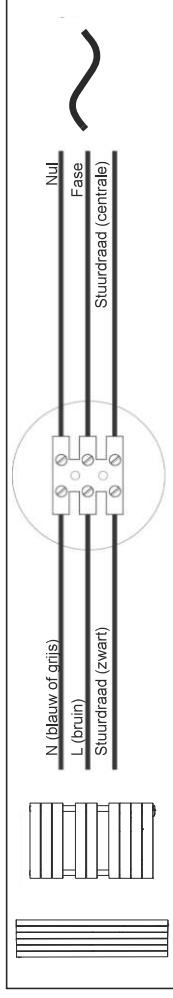

LET OP:

Aangezien uw toestel is voorzien van een geïntegreerd elektronisch regelsysteem, wijzen wij elke aansprakelijkheid af voor gebruik met een programmeercentrale met stuurdraad die werkt door uitschakeling van de voedingsspanning (raadpleeg de gebruiksaanwijzing van uw programmeercentrale).

AANSLUITPRINCIPE ZONDER STUURDRAAD (KLASSE II - FRANSE MARKT):

Indien de stuurdraad niet is aangesloten, dient deze uit het oogpunt van veiligheid te worden geïsoleerd. De stuurdraad mag in geen geval op de aarding worden aangesloten.

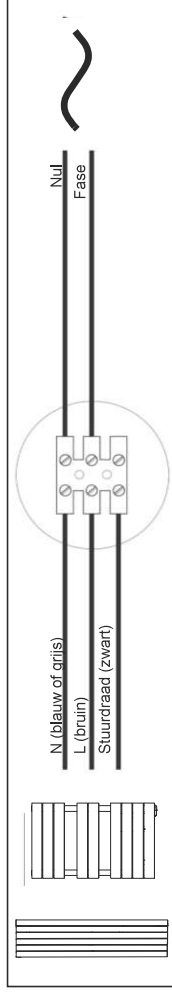

AANSLUITPRINCIPE MET OORSPRONKELIJK GEMONTDEERDE STEKKER (KLASSE I):

De flexibele, oorspronkelijk gemonteerde kabel is bestemd voor aansluiting op het stroomnet door middel van een stekker.

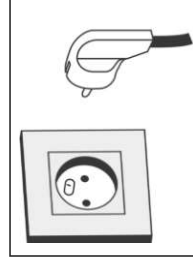

4. Ingebruikneming van de afstandsbediening

4.1 De batterijen installeren

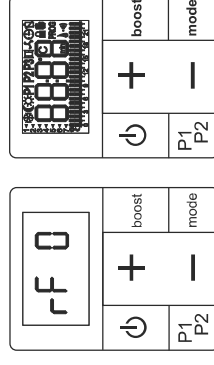
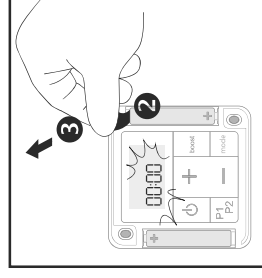
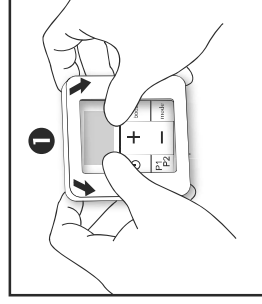

BELANGRIJK Deze radiator heeft een verwarmingspatroon met een geïntegreerde stroomverbreker en een smeltveiligheid. Wanneer de radiator zonder water wordt gebruikt, heeft dit de definitieve beschadiging van de smeltveiligheid tot gevolg en dus die van de verwarmingspatroon: dit voorval, «niet door de garantie constructeur gedekt», maakt zijn vervanging volstrekt noodzakelijk. Het gebruik van de gedeeltelijk gevulde radiator heeft het afsluiten van het thermische circuit tot gevolg. Deze laatste handhaaft een wisselend functioneren zolang het verwarmingslichaam niet correct is gevuld.

Indien de radiator onder spanning staat en dat de radiator ondanks het feit dat er vraag is naar warmte (thermostaat of tijdschakelaar) niet opwarmt, gelieve dan volgende verrichtingen uit te voeren :

- 1) Kijk na of de radiator goed gevuld is met water (zie gebruik in de elektrische verwarming **punt B**).
- 2) Druk 2 seconden op de toets  van de afstandsbediening (zie **hoofdstuk 5.1**) om de elektrische functie van het toestel gedurende 30 tot 60 minuten stil te zetten. Deze handeling is vereist voor het onderbreken van de thermische veiligheid.

- 3) Druk de toets  opnieuw 2 seconden in: de radiator functionneert opnieuw normaal.

4.2 Eerste koppelpoging

Verplichte procedure als het toestel voor de eerste keer onder spanning wordt gezet!

Let erop slechts één toestel en één afstandsbediening tegelijk te koppelen.

Bij het koppelen van een apparaat dat is uitgerust met een afstandsbediening met radiofrequentie, is het verplicht alle andere radiatoren van de installatie onder spanning te zetten.

LED :

Om de LED beter te kunnen zien, kunt u uw toestel koppelen voordat u het aan de wand bevestigt of gebruik maken van een spiegeltje.



Als het toestel voor de eerste keer onder spanning wordt gezet, **brandt de LED continu roze** om aan te geven dat nog geen pairing is uitgevoerd (zie **hoofdstuk 4.3**).

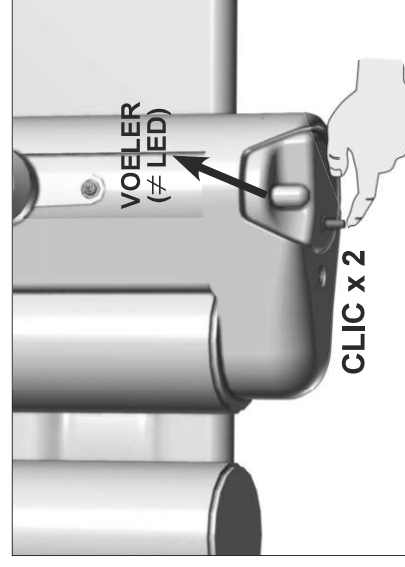
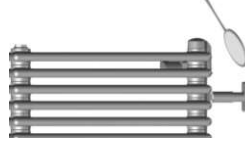

LET OP

Het uiterlijk van de LED kan variëren naargelang het model van het toestel (zie **pagina 3 van de omslag**).

A) Procedure met de ontvangerkast op uw apparaat:

Druk twee keer op de LED van uw apparaat (maximaal 4 seconden voor 2 keer indrukken). De LED knippert met roze licht.

U hebt dan één minuut de tijd om uw apparaat te koppelen met de afstandsbediening.

OPMERKING:

Handelingen A en B mogen in willekeurige volgorde worden uitgevoerd.

B) Procedure met de afstandsbediening:

(als het bedieningsscherm is uitgeschakeld, schakelt u het weer in door een willekeurige toets in te drukken)

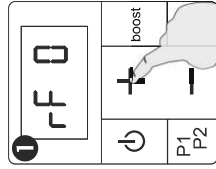

Druk 5 seconden op de toets +.

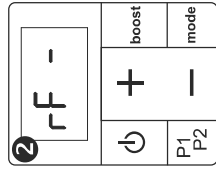

Het apparaat één minuut lang zoeken.

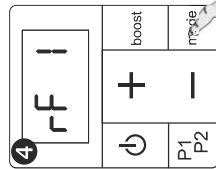
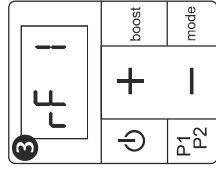

Koppelen voltooid. De afstandsbediening schakelt om naar de Vorstrij-modus. Het pictogram klok knippert zolang de datum en de tijd niet zijn ingesteld.

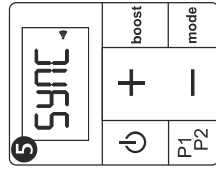

Synchronisatie

In geval het koppelen mislukt keert het opdrachtscherm terug naar RF 0. Start de koppelprocedure opnieuw op door de toets + 5 seconden in te drukken. Controleer eerst of de ontvanger klaar is om te worden gekoppeld: de LED knippert met een roze licht. Als de radiator nog steeds niet is gekoppeld aan de afstandsbediening na drie pogingen, de afstandsbediening en de ontvanger moeten opnieuw gereset worden (zie hoofdstuk 8.3).

Een reeds gekoppelde afstandsbediening kan niet opnieuw worden gekoppeld. In geval van een koppelpoging, knippert de ontvanger 3 keer achter elkaar met wit licht.

In geval de afstand tussen de verwarming en de te groot is, blijft het apparaat werken in de laatste modus die door de afstandsbediening werd verzonden. Alle moduswijzigingen die verband houden met de werking van een programma en handmatige boost-operaties zullen echter gewoon doorgaan. Het apparaat zal binnen enkele seconden de normale werking hervatten, wanneer de afstandsbediening opnieuw binnen bereik is (minder dan 10 meter).



4.3 Status van de LED (op de radiator of de nanadoekrager)

KLEUR	STATUS	Continu	Knippert	Uit
Groen	Eco-modus			
Rood	Comfort-modus		Boost	<ul style="list-style-type: none"> • Stand-by • Geen spanning • Stop (stuurdraad)
Blauw	Vorstrij-modus / Belastingafschakeling (stuurdraad)		Open raam gedetecteerd	<ul style="list-style-type: none"> • Stop Belasting-afschakeling (stuurdraad)
Geel	Afwijking van de T°		(+ kleasequentie) Fout: neem contact op met de Klantenservice	
Roze	Pairing-fout / Toestel niet gekoppeld		Pairing bezig	

4.4 Opdrachtschermen op de afstandsbediening

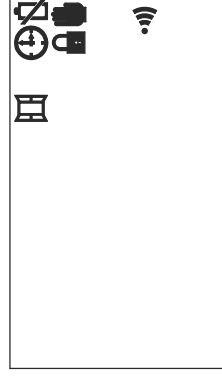
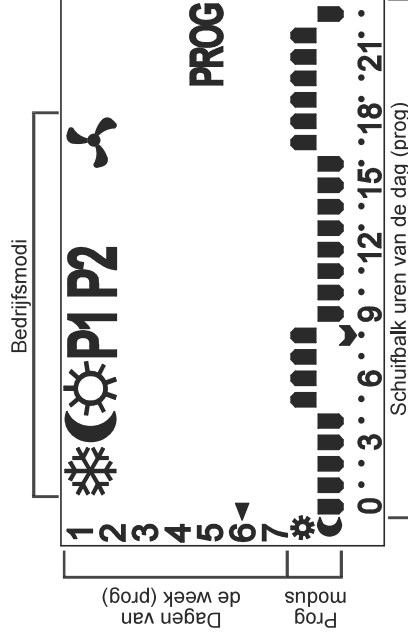

LET OP:

Als er geen toets wordt ingedrukt, zal de displayverlichting na 5 seconden automatisch worden uitgeschakeld.

Het scherm gaat na 1 minuut geheel op stand-by.

Deze stand-by beïnvloedt de werking van uw radiator niet en de verlichting gaat weer aan door een willekeurige toets in te drukken.

Het scherm moet aan zijn om het indrukken van de toetsen te verwerken (bijv. instelling van de temperatuur, geavanceerde instellingen uitvoeren, enz.).

ICOON	UITLEG
	Toestel werkt in Vorstvrij-modus
	Toestel werkt in Eco-modus
	Toestel werkt in Comfort-modus
P1	Toestel werkt in geprogrammeerde modus
	Handmatige of geprogrammeerde Boost
	Open raam gedetecteerd (icoon knippert)
	Tijdstelling vereist
	Indicator batterijverbruik
	Vergrendeling interface
	Indicator afwijking
PROG	Bezig met programmeren
	Verbindingslampje tussen de afstandsbediening en de ontvangerkast
	Programma in Comfort-modus
	Programma in Eco-modus
	Huidige tijd (programma)

TOETSENCOMBINATIE	FUNCTIE
- & mode	Toetsvergrensdeling (zie hoofdstuk 5.1)
P1P2 & boost	De geprogrammeerde boost-functie instellen (zie hoofdstuk 6)
P1P2 & +	Het programma P1 instellen (zie hoofdstuk 7)
P1P2 & -	Het programma P2 instellen (zie hoofdstuk 7)
P1P2 & mode	Datum- en tijdstelling (zie hoofdstuk 4.5)
P1P2 & mode (met uitgeschakelde afstandsbediening)	Het menu Geavanceerde instellingen openen (zie hoofdstuk 5.3)

4.5 Datum- en tijdstelling

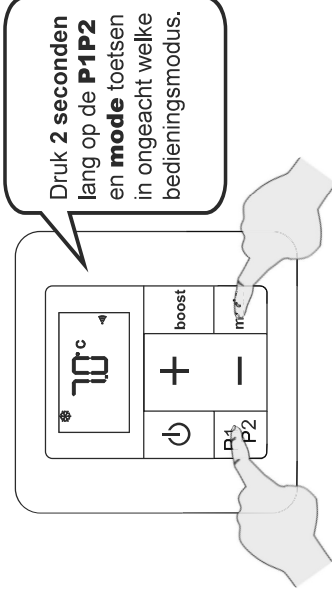

De tijd 00:00 wordt weergegeven. Door de toetsen + of - eenmaal lang in te drukken kunt u het instellen versnellen.
Tijdens de instelfase kunt u door **P1P2** in te drukken terugkeren naar het vorige scherm.

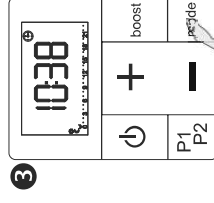
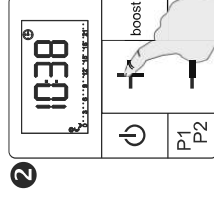
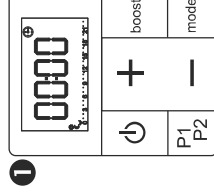

Ga vervolgens verder met het instellen van de dag van de week:

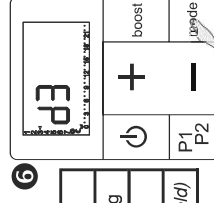
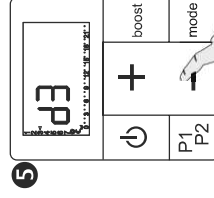
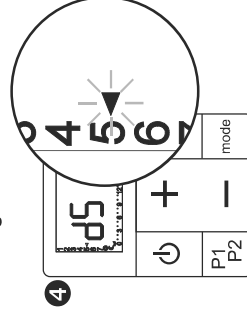

1	Maandag	5	Vrijdag
2	Dinsdag	6	Zaterdag
3	Woensdag	7	Zondag
4	Donderdag	(bijvoorbeeld)	



Tijd en datum worden nu opgeslagen.

OPMERKING:
De tijd van de afstandsbediening kan op elk moment worden ingesteld.

5. Gebruik van de afstandsbediening

5.2 De bedrijfsmodus kiezen

5.1 Bediening van afstandsbediening

AAN / UIT

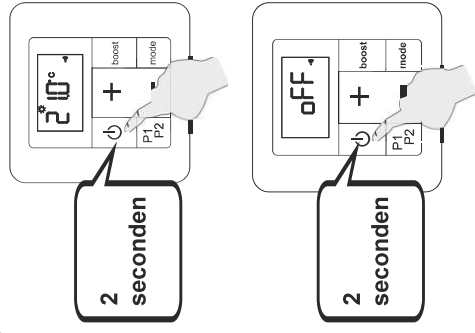

- De afstandsbediening licht op: er klinkt een pieptoon.
- De afstandsbediening gaat uit: er klinken twee pieptonen. Het scherm oFF verschijnt.



Wanneer de afstandsbediening uitgaat, wordt de radiator of het handdoekrek uitgeschakeld.



De afstandsbediening kan slechts één toestel bedienen.

VERGRENDING VAN DE INTERFACE (kinderbeveiliging)

De werkwijze of de ingestelde temperatuur kunnen dan niet meer worden gewijzigd. Ook het opstarten van de handmatige boost is niet mogelijk.

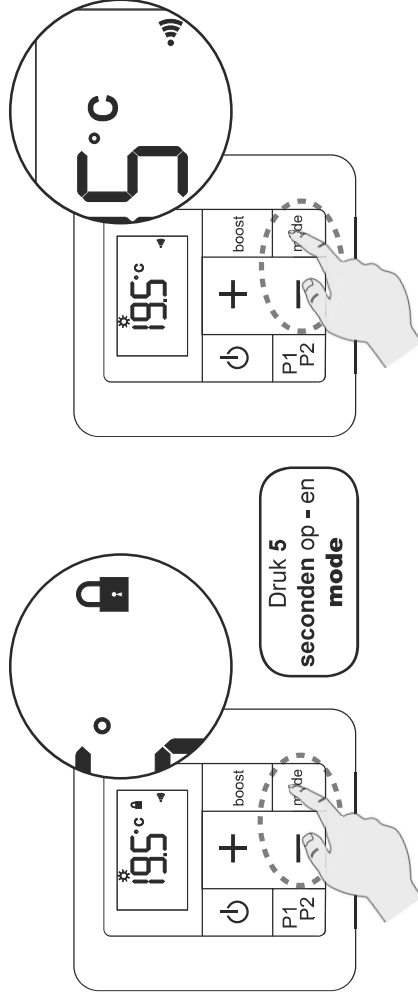

OPMERKING:

De moduswijzigingen die door een stuurdraad worden uitgezonden (niet meegeleverd met uw toestel) zullen door deze functie niet worden gedeactiveerd.

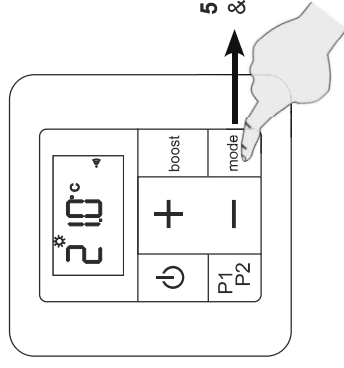

VORSTVRIJ-MODUS

(aanbevolen bij een langere afwezigheid van meer dan 24 uur)

Uw toestel is ingesteld om een temperatuur van minimaal 7°C in uw vertrek te garanderen om risico van bevroering te voorkomen. Deze temperatuur kan niet door de gebruiker worden gewijzigd.

De LED van uw ontvangerdoos licht blauw op.

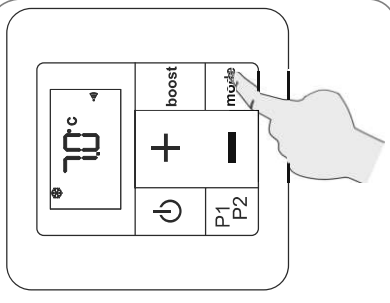

ECO-MODUS

(aanbevolen als het vertrek langer dan 2 uur niet bezet is)

De economy-modus kan op 2 verschillende manieren functioneren:

- de eco-temperatuur is gekoppeld aan de Comfort-temperatuur;
- de eco-temperatuur is niet gekoppeld (onafhankelijk).

Zie de volgende pagina voor details over deze functies. Zie hoofdstuk 5.3 Geavanceerde instellingen om de Eco-temperatuur en de Comfort-temperatuur te koppelen of te ontkoppelen.



LET OP:

Uw toestel werkt standaard in eco-gekoppelde-modus.

De LED van uw ontvangerdoos licht groen op.

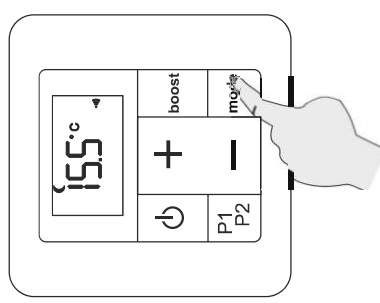

ECO-MODUS (vervolg)

A) Gekoppeld eco-bedrijf

De Eco-modus (economy) maakt een temperatuurverlaging mogelijk van **3,5°C** ten opzichte van de ingestelde temperatuur voor de Comfort-stand.

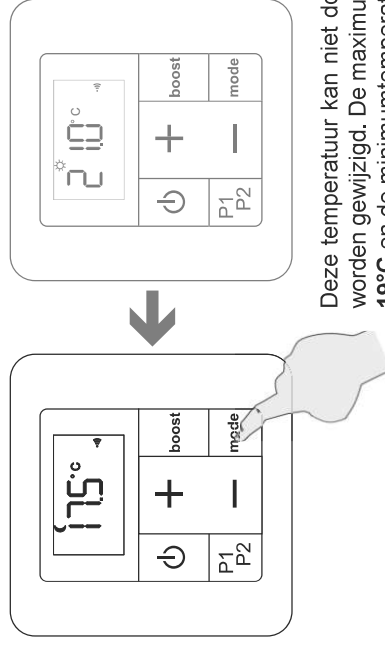

Deze temperatuur kan niet door de gebruiker worden gewijzigd. De maximumtemperatuur is **19°C** en de minimumtemperatuur is **7°C**.

B) Ontkoppeld eco-bedrijf

U kunt ervoor kiezen de temperatuur van de Eco-modus los te koppelen van die van de Comfort-modus (zie **hoofdstuk 5.3** instelling 2). U kunt dan de temperatuur in het vertrek kiezen wanneer het apparaat in de Eco-modus werkt.

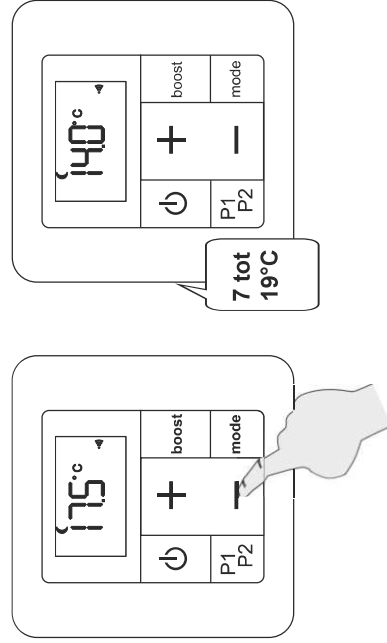

De door u gekozen losstaande Eco-temperatuur mag niet meer dan **1°** verschillen met de ingestelde temperatuur voor de Comfort-stand (bijv.: uw Eco-temperatuur kan niet hoger zijn dan **18°C** zijn als uw Comfort-temperatuur is ingesteld op **19°C**). Zonder instelling zal de ontkoppelde Eco-temperatuur de standaardwaarde hebben van **15,5°C**.

COMFORT-MODUS

(aanbevolen als de ruimte bezet is)

De ingestelde temperatuur kan in stappen van 0,5°C worden aangepast van **7 tot 28°C**.

De LED van uw ontvangerdoos licht rood op.

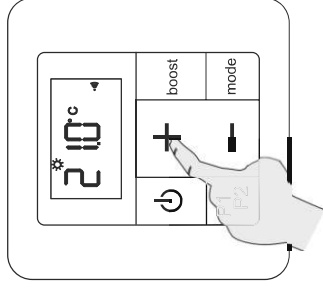

PROGRAMMA'S P1 EN P2

(Voorgeprogrammeerd)

De afstandsbediening van uw toestel bevat de dagprogramma's P1 en P2. Deze zijn gebaseerd op verschillende scenario's voor aanwezigheid in de ruimte (omschakeling van uw toestel tussen de Comfort-modus en de Eco-modus afhankelijk van het tijdstip).

De LED van uw ontvangerdoos licht op in de kleur die overeenkomt met de actieve werkwijze (zie **hoofdstuk 4.2**).

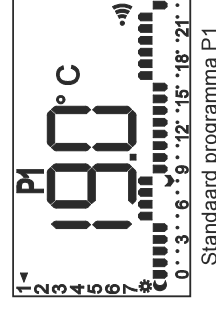

Standaard programma P1

P1 is ingesteld voor een verwarmingsbehoefte in uw vertrek van 5u tot 9u en van 17u tot 23u (bijvoorbeeld een werkdag).

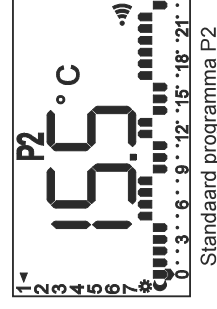

Standaard programma P2

P2 is ingesteld voor een verwarmingsbehoefte in uw vertrek van 5u tot 9u, van 12u tot 14u en van 17u tot 23u (bijv. werkdagen waarop thuis wordt geluncht).



OPMERKING:

U kunt ook de gedetailleerde werking van de programma's P1 en P2 aanpassen (zie **hoofdstuk 7**).

5.3 Geavanceerde instellingen van de afstandsbediening



LET OP!

Toegang tot de instellingen is alleen mogelijk als de afstandsbediening uit staat.

Bepaalde instellingen van uw afstandsbediening kunnen aan uw gebruik worden aangepast.

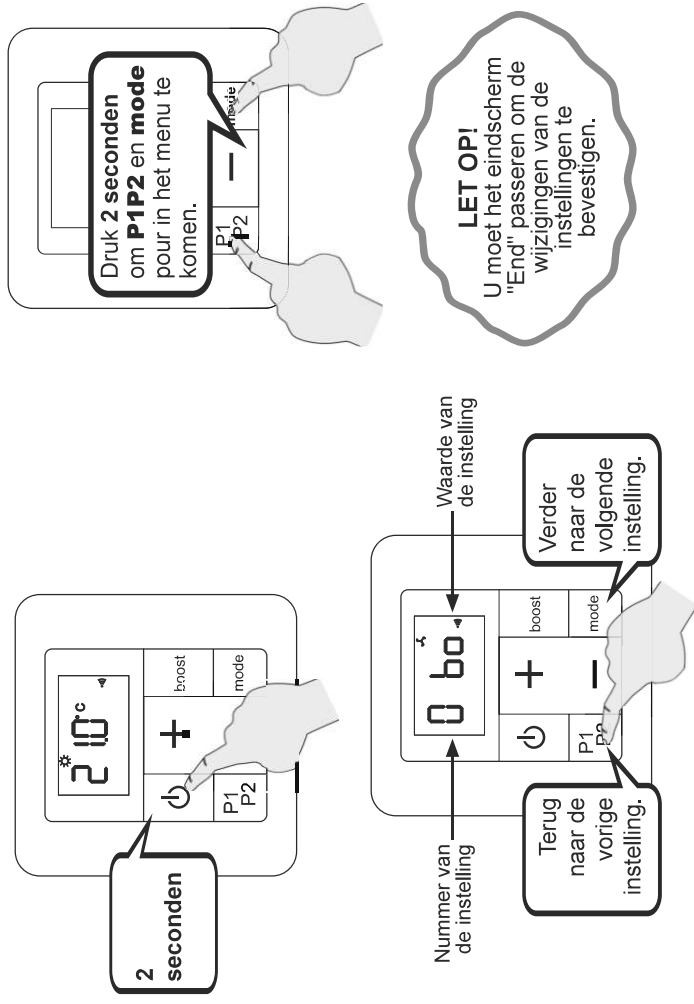

Nr	Instelling	Omschrijving	Standaard-waarde	Afstelling
0	Duur van de Boost	Instelbaar van 15 tot 120 minuten in stappen van 15 minuten	60	Toets + of - indrukken
1	Detectie open raam	Waarde 0 (functie gedeactiveerd) of 1 (functie geactiveerd)	1	Toets + of - indrukken
2	Eco-temperatuur	Waarde 0 (eco-temperatuur ontkoppeld) of 1 (geassocieerde Eco temperatuur: Comfort temperatuur min 3,5°)	1	Toets + of - indrukken

Nr	Instelling	Omschrijving	Standaard-waarde	Afstelling
3	Stuurdraad	Waarde 0 (stuurdraad gedeactiveerd) of 1 (stuurdraad geactiveerd) 3 P1 P1 0 P1 1	1	Toets + of - indrukken
4	Ijking omgevings-temperatuur	Instelbaar van -5,0°C tot 5,0°C in stappen van 0,5°C 4 CA 00°C	0.0	Toets + of - indrukken
5	Keuze van de temperatuur-voeler	Waarde 1 (ontvangerdoos) of 2 (afstandsbediening). Zie hoofdstuk 5.4. 5 SE 1 SE 2	1 of 2	Toets + of - indrukken
6	Geen	6 --	--	
7	Radio-frequentie opnieuw koppelen	Waarde 0 (afstandsbediening niet gekoppeld) of 1 (afstandsbediening gekoppeld) 7 rF rF 0 rF 1	rF0 of rF1	Druk op toets + of - om een eerder gekoppeld toestel waarmee de verbinding is verbroken opnieuw te koppelen.
8	Standaard-weergave	Waarde 0 (uur) of 1 (ingestelde temperatuur) 8 di 0 di 1	1	Toets + of - indrukken
9	Weergave versie-nummer en reset (unpairing)	Terug naar standaardinstellingen Let op! Al uw instellingen evenals de koppeling zullen worden verwijderd. Als de afstandsbediening vóór het resetten gekoppeld was, wordt de ontvanger ook opnieuw gereset. 9 50 100 Reset Versienummer	x.xx	Toets + 10 seconden indrukken om te resetten
End	Weergave instellingen verlaten	Menu instellingen verlaten End		Druk kort op mode of druk 2 seconden op



Als gedurende 1 minuut geen toets is gedrukt, zal de afstandsbediening de geavanceerde instellingen automatisch verlaten en uitgaan.

5.4 Keuze van de temperatuurvoeler

De temperatuur van uw vertrek kan worden gemeten door de ontvangerdoos die zich onder uw apparaat bevindt of door de afstandsbediening.

Het kiezen van de standaard voeler verschilt afhankelijk van het door u aangeschafte apparaat.



Standaard zullen apparaten met het label **NF Électricité Performance** gebruik maken van de voeler die zich onder de ontvangerdoos bevindt. Het wordt **sterk afgeraden** Deze instelling voor een optimale regeling te wijzigen die in overeenstemming is met uw apparaat.

In elk geval zal het meten van de kamertemperatuur met de afstandsbediening een betere meting opleveren van de werkelijke temperatuur van uw vertrek. Om de temperatuur efficiënt te meten dient men vensterbanken (of andere plekken waar warmteverlies aanwezig is), deuren en radiatoren te vermijden.

U kunt uw voorkeur voor het meten van de kamertemperatuur kiezen met behulp van **instelling 5** van de Geavanceerde instellingen (zie **hoofdstuk 5.3**).

Als u een groot verschil opmerkt tussen de door u op de afstandsbediening geprogrammeerde temperatuur en de in werkelijkheid gemeten temperatuur van uw vertrek, dan heeft dit te maken met een andere methode voor het kalibreren van temperatuurmetingen (zie **hoofdstuk 5.5**).

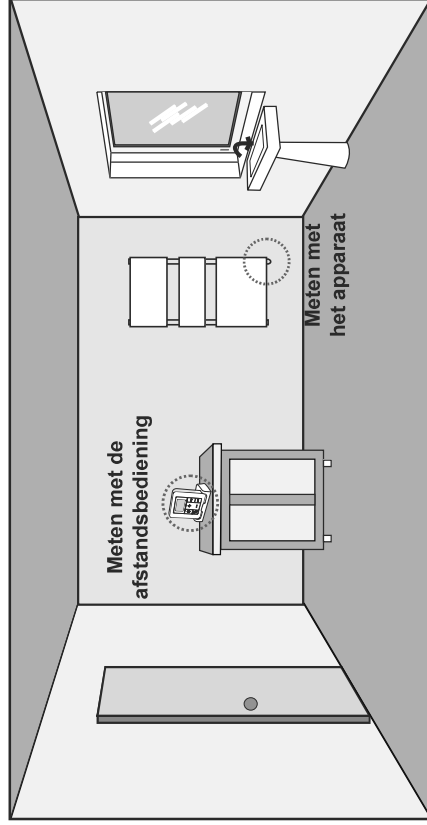

Als u besluit de temperatuur te meten met de afstandsbediening en deze defect raakt (elektronische storing of lege batterijen), zal uw apparaat de standaard voeler (gele LED, zie **hoofdstuk 8.3**) gebruiken.

Bovendien zal de levensduur van de batterijen korter zijn door het gebruik van de voeler van de afstandsbediening.



Als u een radiator hebt die is uitgerust met een opberglade voor de afstandsbediening, mag u de afstandsbediening **NOOIT** in deze lade plaatsen, aangezien hiermee de temperatuur van uw vertrek wordt gemeten.

Ook zal een op de muur bevestigde afstandsbediening de temperatuur van het vertrek niet correct kunnen meten.



Bij het resetten van de afstandsbediening (zie **hoofdstuk 5.3, instelling 9**) zal de standaard geactiveerde voeler de fabrieksinstellingen herstellen.

5.5 Ijking van de ingestelde temperatuur

Als uw apparaat enige dagen in bedrijf is en u een verschil waarneemt tussen de temperatuur die in uw vertrek wordt gemeten en de temperatuur die op uw toestel is ingesteld, kunt u uw apparaat kalibreren in stappen van 0,5°C.

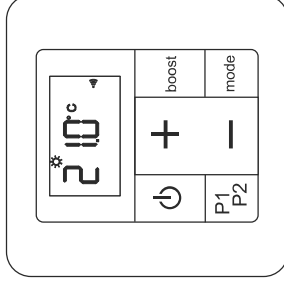

Uw thermometer moet in het midden van de kamer zijn geplaatst op ongeveer 1m30 boven de vloer en tussen de thermometer en het toestel mogen geen meubels staan.

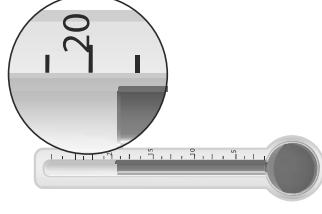

Ga naar geavanceerde instellingen (zie **hoofdstuk 5.3**). Druk meerdere malen op de toets **mode** totdat u parameter 4 bereikt.

Als de meting van de omgevingstemperatuur afwijkt van de ingestelde temperatuur van uw toestel, de toetsen **-** of **+** indrukken om ze met elkaar overeen te laten komen.

U kunt uw temperatuurmeting ijken tot +/- 5°C.

Om de Geavanceerde instellingen te verlaten drukt u herhaaldelijk op de toets **Modus** totdat de afstandsbediening is uitgeschakeld.



Beide temperatuurvoelers worden gekalibreerd (zie **hoofdstuk 5.4**). In geval de actieve temperatuurvoeler wordt vervangen, zal de op de afstandsbediening geldige kalibratie verder worden gebruikt.

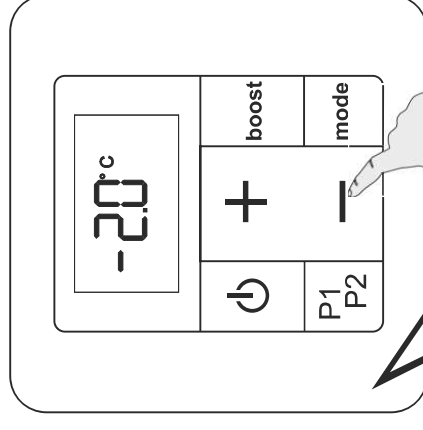
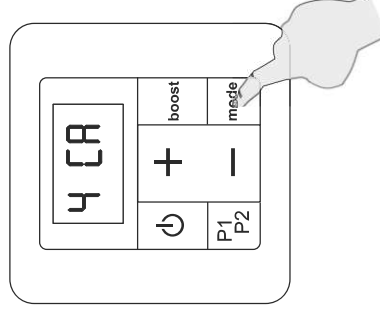

VOORBEELD:

U meet 19°C in uw vertrek terwijl de ingestelde temperatuur op uw afstandsbediening 21°C is. Wanneer u in parameter 4 bent, drukt u op de **-** toets totdat de melding **-2 °C** wordt weergegeven door de regelaar (ofwel 21-2=19°C).

5.6 Detectie open / gesloten raam

Uw toestel kan een sterke temperatuurdaling waarnemen, bijvoorbeeld als het raam langere tijd openstaat in de winter. De werking zal dan automatisch worden aangepast, zodat u energie kunt besparen.

Op uw afstandsbediening is de functie Detectie open/gesloten raam standaard **geactiveerd**. Om de functie te deactiveren, moet u de overeenkomstige instelling wijzigen (zie **hoofdstuk 5.3**, instelling 1).

BELANGRIJK Om optimaal van deze functie gebruik te kunnen maken, moet uw toestel dicht bij het openslaande raam worden geplaatst, zonder tussenplaatsing van een meubel of een ander voorwerp.

De kwaliteit van functie detectie open/gesloten raam is afhankelijk van een groot aantal factoren zoals de plaats van het toestel, de snelheid van de temperatuurdaling/-stijging in het vertrek, het type raam, enz.

I BELANGRIJK De temperatuur in het vertrek moet dicht bij het toestel worden gemeten.

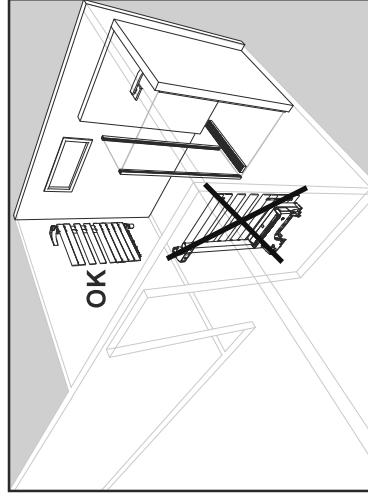
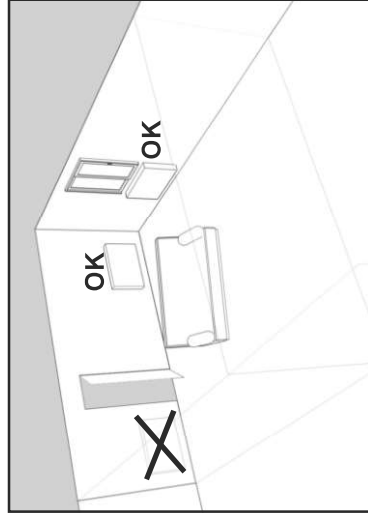

Na opening van een raam moet uw toestel de daarmee samenhangende temperatuurdaling binnen een redelijke tijd detecteren. Het zal de bedrijfsmodus vervolgens automatisch aanpassen door over te schakelen naar de vorstvrij-temperatuur (7°C).

Zolang opening van het raam wordt waargenomen, zal het toestel de icoon  van deze functie laten knipperen.

Als de temperatuur in uw vertrek weer stijgt na sluiting van het raam, moet het apparaat binnen redelijke tijd terugschakelen naar de bedrijfsmodus (bijvoorbeeld de Comfort-modus) waarin hij stond voor het opstarten van de detectie-functie.

 **Door het opstarten of stoppen van een boost (handmatig of geprogrammeerd), evenals door de wijziging van een bedrijfsmodus wordt de functie detectie open / gesloten raam gedurende 60 minuten gepauzeerd zodat de temperatuur in het vertrek weer stabiel kan worden stabilise.**

6. Verwarmingsboost

Met deze functie kunt u **extra verwarming** toevoegen op het gekozen tijdstip. Wanneer het apparaat op volle kracht wordt geactiveerd, zonder rekening te houden met de op de afstandsbediening ingestelde temperatuur.

De bedrijfsduur is **maximaal 2 uur**; deze werking kan op elk moment worden onderbroken.

De LED van uw ontvangerdoos licht rood op tijdens een boost.

De boost-functie kan op twee manieren worden geactiveerd:

- **handmatige boost**
- **geprogrammeerde boost**

GEBRUIK VAN DE HANDMATIGE BOOST

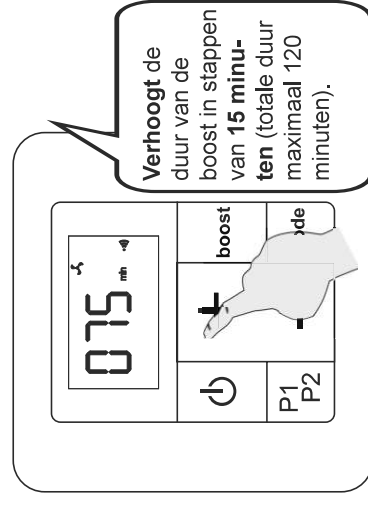
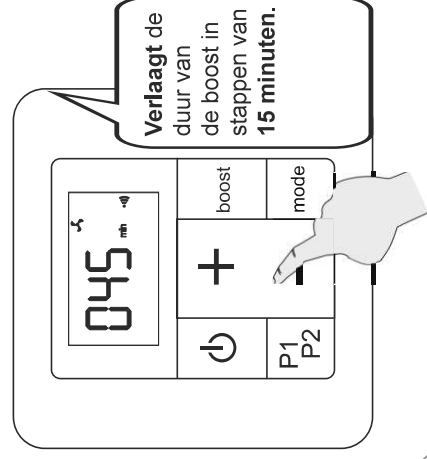
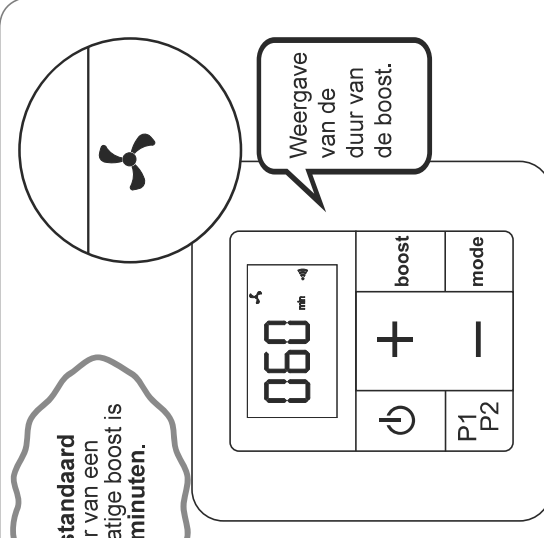
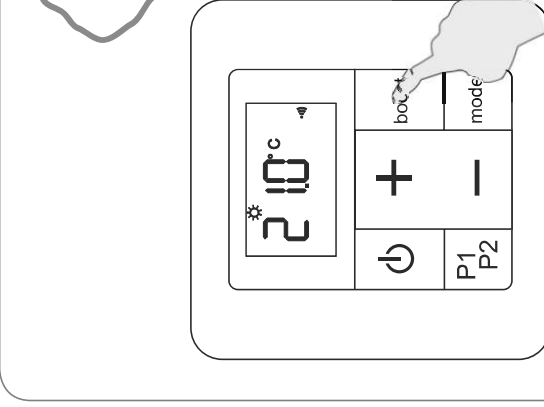

GEBRUIK VAN DE HANDMATIGE BOOST (vervolg)

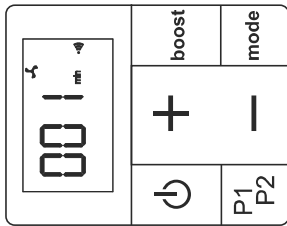

De ingestelde duur van boost is afgelopen. Het toestel keert terug naar zijn normale bedrijf.

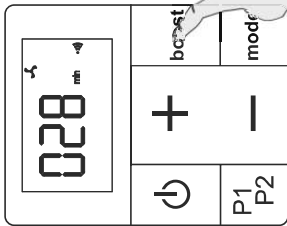

De handmatige boost vervroegd verlaten.

EEN GEPROGRAMMEERDE BOOST INSTELLEN

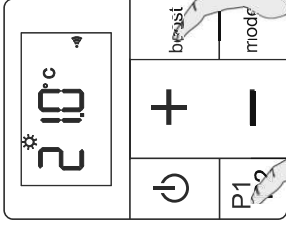

P1P2 en boost tegelijkertijd eenmaal lang indrukken.

U kunt nu de gewenste starttijd ingeven.

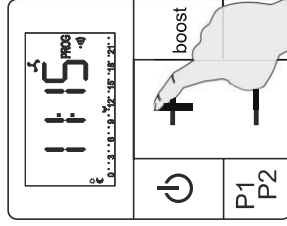

Stel de begintijd van de dagelijkse boost in (in stappen van 15 minuten) door op + of - te drukken.

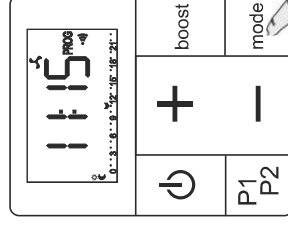

De starttijd bevestigen en terugkeren naar de actuele bedrijfsmodus.

U kunt nu uw geprogrammeerde boost activeren.

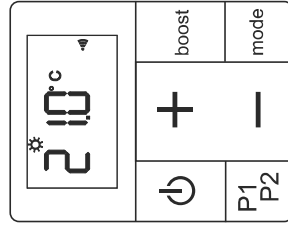

GEBRUIK VAN DE GEPROGRAMMEERDE BOOST

Met deze functie kan de starttijd van de boost worden geprogrammeerd zodat hij dagelijks automatisch op hetzelfde tijdstip opstart (als het programma is geactiveerd). Deze boost werkt gedurende de periode die in de geavanceerde instellingen is gedefinieerd (zie *hoofdstuk 5.3* instelling 0).

De boost zal opstarten modi Eco, Comfort, P1 of P2 en neemt het normale bedrijf van uw toestel over.

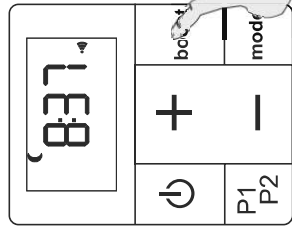

Druk 2 seconden op de toets **boost**.

LET OP!

Het boostprogramma wordt niet geactiveerd als u niet vooraf een starttijd hebt ingesteld (zie **vorige pagina**).

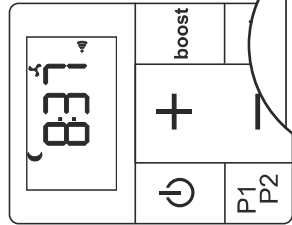

De icoon  verschijnt om aan te geven dat het programma is geactiveerd.



De icoon  wordt weergegeven. Het programma is geactiveerd en in stand-by.

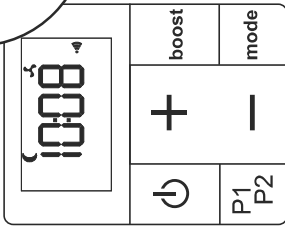

Op de aangegeven starttijd wordt de boost in werking gezet. De icoon  knippert tijdens de gehele duur van de boost. De duur van de lopende boost wordt weergegeven.

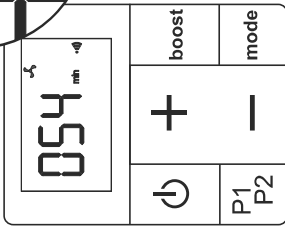

De ingestelde duur van boost is afgelopen. Het toestel keert terug naar zijn normale bedrijf. De boost zal de volgende dag op dezelfde tijd opstarten zolang het programma geactiveerd blijft (icoon ).

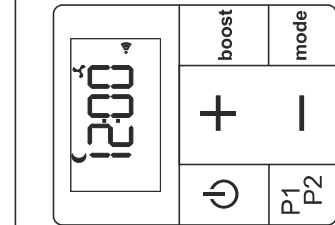

Het is altijd mogelijk een geprogrammeerde boost tijdens de werking te verlaten door de toets **boost** in te drukken.

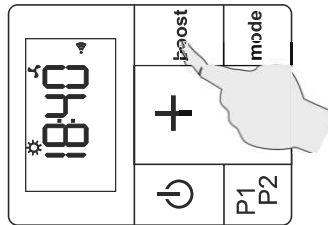

Druk 2 seconden op de toets **boost**.

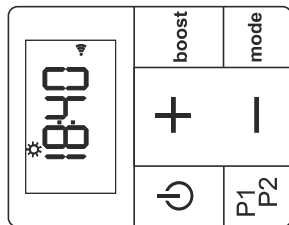

De geprogrammeerde boost wordt gedeactiveerd. De boost zal de volgende dag niet automatisch opstarten.

Herinnering: De boost mag maximaal 2 uur (120 minuten) ononderbroken werken.

Herinnering: Er moet verplicht een starttijd worden ingesteld om de automatische boost te kunnen activeren (zie **hoofdstuk 4**).

7. Een programma P1 et/of P2 instellen

De afstandsbediening van uw apparaat heeft twee dagprogramma's P1 en P2 die u kunt aanpassen aan uw behoeften.

Voor elk tijdstip van de dag zijn er twee werkwijzen mogelijk: **COMFORT** of **ECO**. De eerder gedefinieerde temperaturen zijn van toepassing op deze Werkwijzen (zie *hoofdstuk 5.2*).



LET OP!

Voor de programma's P1 en P2 kunnen maximaal **10 modus-wisselingen** per dag worden ingegeven (van Comfort naar Eco of van Eco naar Comfort).

TOEGANG TOT DE PROGRAMMERING

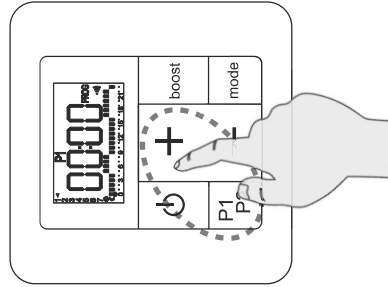

Lang indrukken (**P1P2** et **+**) → naar instellingen van het programma **P1**.

Lang indrukken (**P1P2** et **-**) → naar instellingen van het programma **P2**.

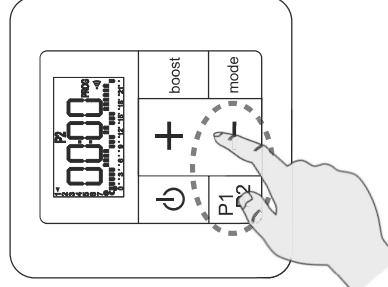

Indicator te programmeren dag

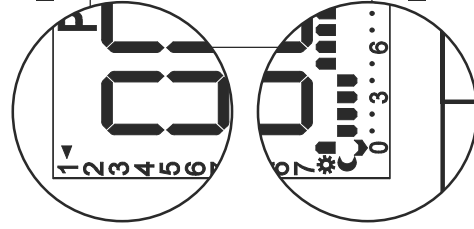

Indicator te programmeren uren

Uitgangspositie:
dag 1, uur 0

INSTELLING VAN ELK UUR VAN DE DAG

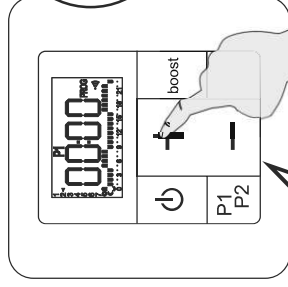
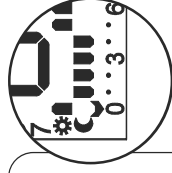

Programmeer het huidige uur in de **Comfort**-modus en ga naar het volgende uur.

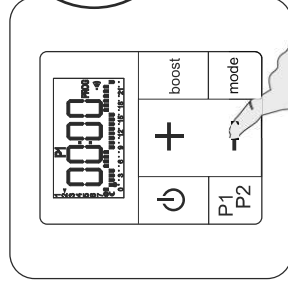
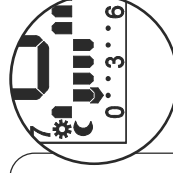

Programmeer het huidige uur in de **Eco**-modus en ga naar het volgende uur.

Nadat u de bedrijfsmodus voor het laatste uur van de dag heeft geselecteerd, gaat de programmeerfunctie automatisch naar het eerste uur van de volgende dag.

HANDMATIG TERUGKEREN NAAR DE VORIGE DAG

Terug naar de vorige dag en instelling op uur 0.

FUNCTIE KOPIËREN/PLAKKEN (hulp bij het programmeren)

P1P2 lang indrukken: terug naar de vorige dag en het huidige dagprogramma kopiëren.

HANDMATIG VERDER NAAR DE VOLGENDE DAG

Naar de volgende dag en instelling op uur 0.

PROGRAMMERING VERLATEN (op elk moment)

De afstandsbediening slaat de programmering op, ook al verlaat u het menu tijdens de programmering.

Mode lang indrukken: naar de volgende dag en het huidige dagprogramma kopiëren.

6. Aanbevelingen voor het onderhoud en het verhelpen van storingen

6.1 Dagelijks onderhoud

De keuze van het beste materiaal en de kwaliteit van de oppervlaktebehandeling beschermen het toestel tegen corrosie en schokken.



Voor een optimale bedrijfsduur van uw radiator bevelen wij u aan onderstaande adviezen te volgen:

- Gebruik voor de reiniging van de buitenkant (zonder de elektrische delen) geen schuurmiddelen of bijtende middelen, maar een eenvoudig lauw sopje.
- Gebruik voor de behuizing van de ontvangerkast en de afstandsbediening een droge doek (zonder oplosmiddel).

6.2 Probleemoplossing

Ondanks alle zorg die wij tijdens de fabricage aan onze producten besteden, kunt u soms storingen tegenkomen die eenvoudig opgelost kunnen worden. Raadpleeg bij het minste probleem onderstaande tabel, u zult er ongetwijfeld de oplossing vinden.

Mocht u er toch niet in slagen het probleem te verhelpen, neem dan contact op met de after-sales-service van uw leverancier.

Probleem	Diagnose	Procedure
Het toestel verwarmt niet.	De gewenste temperatuur is niet goed ingesteld op de afstandsbediening.	Controleer of de instelling van de afstandsbediening vraagt dat het toestel gaat verwarmen (zie hoofdstuk 5.2).
	Bij een gemengde uitvoering: het toestel is niet op de juiste wijze gevuld met water.	Controleer of het apparaat gevuld is (zie hoofdstuk 3.2).
	Het toestel wordt aangestuurd door een programmeercentrale.	Raadpleeg de handleiding van de constructeur van de centrale.
	De belastingafschakeling is geactiveerd en heeft de verwarming van het toestel stopgezet.	Wacht tot de belastingafschakeling is beëindigd.
	Het toestel is niet gekoppeld met de afstandsbediening (op de display van de afstandsbediening wordt de icoon  niet weergegeven).	Haal de batterijen uit de afstandsbediening, wacht enkele seconden, plaats de batterijen terug en voer de pairing-procedure uit (zie hoofdstuk 4.1).
	Er is een open raam gedetecteerd (de icoon  knippert).	Deactiveer de functie detectie open raam (zie hoofdstuk 5.3 instelling 1).
De LED knippert in het geel + andere kleuren: storing.	Neem contact op met uw installateur of Klantenservice.	

Probleem	Diagnose	Procedure
Het toestel werkt niet.	Het toestel krijgt geen stroom. Het toestel is niet aangezet.	Controleer of het toestel naar behoren is aangesloten en van stroom wordt voorzien (zie hoofdstuk 2.2). Controleer of de afstandsbediening is aangezet (zie hoofdstuk 5.1). Controleer of de stuurdraad geen commando voor belastingafschakeling verzendt.
Het toestel gaat door met verwarmen terwijl er een raam open staat.	De functie "Raamdetectie" is niet geactiveerd. De voorwaarden voor een goede werking van de functie detecteer open/gesloten raam zijn niet vervuld.	Activeer de functie (zie hoofdstuk 5.3 instelling 1). Zie hoofdstuk 5.6
Het toestel gaat niet opnieuw verwarmen terwijl er een raam is gesloten.	De voorwaarden voor een goede werking van de functie detecteer open/gesloten raam zijn niet vervuld.	Zie hoofdstuk 5.6
De afstandsbediening laat zich niet bedienen.	De afstandsbediening is vergrendeld.	Deactiveer de vergrendeling van de toetsen (zie hoofdstuk 5.1). Controleer of de icoon  zichtbaar is (toestel gekoppeld).
Communicatieprobleem tussen de afstandsbediening en het toestel.	Probleem met de afstandsbediening en/of de radiofrequentiecommunicatie.	Controleer of de kleur van de LED verandert volgens de gestuurde commando's. Controleer of uw toestel niet door een stuurdraad wordt bestuurd. Als de controles positief zijn: neem gedurende 10 minuten de batterijen uit de afstandsbediening en plaats ze vervolgens terug.
De koppeling is verbroken door een stroomstoring.	De afstandsbediening en het toestel moeten gereset worden.	Zie hoofdstuk 8.3
Na een stroomstoring van minder dan een uur lijkt het alsof het apparaat de instellingen heeft verloren.	Het apparaat zal binnen één uur automatisch zijn instellingen terug krijgen.	-
Het afstandsbedieningsscherm (opgeborgen in de lade achter de radiator) wordt zwart.	Het zwarte scherm wordt veroorzaakt door teveel warmte. Het heeft geen invloed op de werking van uw bediening.	Verwijder de afstandsbediening uit de lade en laat deze op kamertemperatuur rusten totdat het scherm weer normaal wordt.
De tijd knippert.	Tijd- en datuminstelling niet uitgevoerd.	Stel de tijd en de datum in (zie hoofdstuk 4.1).

STUURDRAAD (vervolg)

Probleem	Diagnose	Procedure
De temperatuur van het vertrek komt niet overeen met de ingestelde temperatuur die op de afstandsbediening wordt aangegeven.	De stuurdraad is mogelijk verbonden met een programmeercentrale die voorrang heeft op de afstandsbediening (bijv.: verzending van een Eco-modus commando door de centrale terwijl de bediening op Comfort staat afgesteld).	Deactiveer de stuurdraad in de geavanceerde instellingen (zie hoofdstuk 5.3 instelling 3) zodat de afstandsbediening de controle over uw toestel houdt.

8.3 Volledige reset

In geval uw apparaat volledig geblokkeerd is of het niet kan worden gekoppeld, moet het hele systeem worden gereset en moet het koppelen vanaf het begin worden hervat (zie **hoofdstuk 4.1**).

De afstandsbediening resetten:

De afstandsbediening resetten met zijn Geavanceerde instellingen (zie **hoofdstuk 5.3** parameter 9).

Radiator / Handdoekrek resetten:

1) Het apparaat resetten door het controlelampje **10 seconden** in te drukken. Het controlelampje **knippert snel** met roze licht om het resetten te bevestigen. **Onmiddellijk** weer loslaten zodra het snel knipperen begint.

2) Na het loslaten van het controlelampje, gaat het roze licht **continu** branden.



3) De eerder geresette afstandsbediening aanzetten en beginnen met koppelen (zie **hoofdstuk 4.1**).



LET OPI!

Als het controlelampje met een continu roze licht brandt na het snel knipperen en u het nog ingedrukt houdt, heeft het resetten niet plaatsgevonden. Hervat de procedure vanaf stap 1.

Als het apparaat dan nog steeds niet kan worden gekoppeld, neemt u contact op met uw klantenservice.

Probleem	Diagnose	Procedure
De indicator batterijverbruik  wordt op uw afstandsbediening weergegeven.	Batterijen leeg.	Vervang de batterijen (zie hoofdstuk 8.4).
Geen display.	De afstandsbediening is uit.	Druk eenmaal lang op 
	De achtergrondverlichting van de afstandsbediening is uit.	Druk op een toets om hem weer aan te zetten.
De tijd knippert.	De display van de afstandsbediening staat op stand-by.	Druk op een toets om hem weer aan te zetten.
	Tijd- en datuminstelling niet uitgevoerd.	Stel de tijd en de datum in (zie hoofdstuk 4.1).
Foutmelding E2 wordt weergegeven op het scherm van de afstandsbediening.	Dit geeft een probleem aan met de temperatuursensor van het apparaat.	Neem contact op met uw installateur.
De ingestelde temperatuur komt niet overeen met de temperatuur in het vertrek.	De meting van de temperatuurvoeler wijkt af.	Ijk uw afstandsbediening (zie hoofdstuk 5.5) om de temperatuur die door het toestel in het vertrek wordt gemeten overeen te laten komen met de temperatuur die door uw thermometer wordt gemeten.
Afstandsbediening stuk.	Uw toestel is geblokkeerd in de laatste ontvangen modus.	<ul style="list-style-type: none"> Het toestel resetten door de LED 10 seconden ingedrukt te houden. De LED knippert snel magenta om de reset te bevestigen. Het toestel wacht op koppeling om opnieuw te kunnen verwarmen.

STUURDRAAD

Probleem	Diagnose	Procedure
Het toestel reageert niet meer op de commando's van de stuurdraad.	De stuurdraad is mogelijk niet goed aangesloten.	Controleer de aansluiting van de stuurdraad (zie hoofdstuk 2.2).
		Controleer of de afstandsbediening in Comfort-modus staat.
	Uw afstandsbediening is niet meer ingesteld om werking via de stuurdraad te accepteren.	Activeer de functie stuurdraad op uw afstandsbediening (zie hoofdstuk 5.3 instelling 3).

8.4 De batterijen vervangen

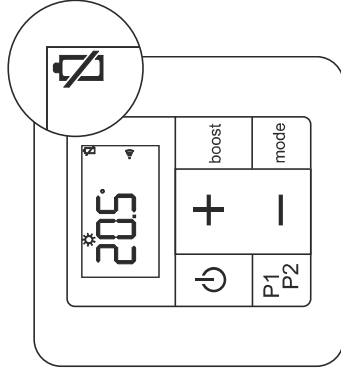

Als de batterijaanduiding verschijnt, heeft u enkele dagen om deze te vervangen (2 alkaline batterijen van 1,5V, type LR03 of AAA; het gebruik van oplaadbare batterijen wordt afgeraden).

De achtergrondverlichting van de display gaat ook uit om te geven dat de batterijen vervangen moeten worden.

Bij het vervangen van de batterijen worden de instellingen van de afstandsbediening bewaard (bijvoorbeeld: de programma's P1 en P2), met uitzondering van de instelling van de tijd en de datum.

Neem de volgende voorzorgsmaatregelen:

- let op de +/- polen;
- gooi gebruikte batterijen niet zomaar weg (met het oog op het milieu moet u gebruikte batterijen naar een verzamelpunt brengen).

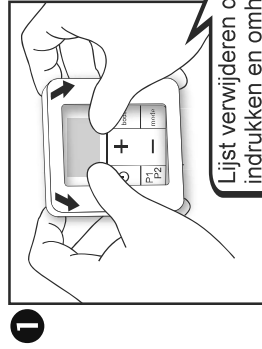

1 Lijst verwijderen door indrukken en omhoog laten komen.

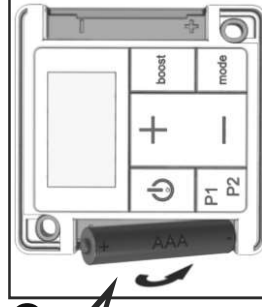

2 De gebruikte batterijen verwijderen.

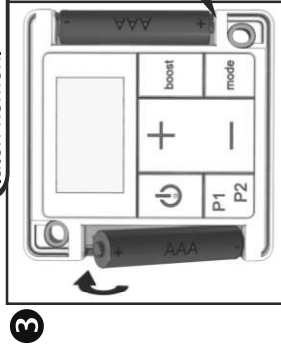

3 Nieuwe batterijen plaatsen.

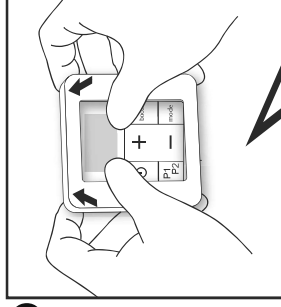

4 Het kader op de bediening terugplaatsen. Zie hoofdstuk 4.1 om de afstandsbediening te resetten.

Tijdens het vervangen van de batterijen vindt automatisch een nieuwe koppeling plaats.

Als RF  op het display wordt weergegeven en pictogram  knippert, betekent dit dat de afstandsbediening de ontvanger zoekt. Als deze na enkele minuten nog steeds niet is gevonden, voert u een volledige reset uit (zie hoofdstuk 8.3).

9. Service en garantie

After-sales-service

Neem bij een storing of voor vervangingsonderdelen contact op met uw installateur of uw dealer.

Noteer van tevoren de onderstaande gegevens om te zorgen dat het probleem duidelijk is en snel kan worden verholpen:

- de gegevens die op het kenplaatje van het toestel worden vermeld (zie hoofdstuk 2.2);
- de verkooppreferentie die op uw aankoopfactuur vermeld staat;
- het versienummer van de afstandsbediening (zie hoofdstuk 5.3, instelling 9).

Garantie

(Zie de algemene verkoopvoorwaarden voor het betreffende land)

Het verwarmingslichaam van uw elektrische radiator is 5 jaar gegarandeerd tegen fabricagefouten, te rekenen vanaf de dag van aankoop. De onderdelen hebben een garantie van 2 jaar.

De garantie wordt in behandeling genomen op vertoon van een aankoopbewijs met datum. Kosten voor het transport, de verwijdering en de plaatsing van de radiator vallen buiten de garantie.

De garantie is met name niet van toepassing bij inbedrijfstelling-, installatie-, of onderhoudsomstandigheden die niet in overeenstemming zijn met de geldende norm van het land, de professionele normen en de gebruiksaanwijzing.

Specifieke garantie voor de gemengde handdoekendroger

De garantie op uw gemengde handdoekendroger is slechts onder het volgende voorbehoud van toepassing :

- het gebruikte water voor de voeding van het verwarmingscircuit mag niet agressief of corrosief zijn;
- het gebruikte water mag geen opgeloste gassporen (O_2 - CO_2) bevatten, met name in het geval van gebruik van materialen die voor het gas doordringbaar zijn (verwarmingsvloer).

Hiervoor moet een efficiënte ontgassing boven de circulatiepomp en het ontluchten van de hoge punten van de installatie worden verzekerd.



Behandeling van elektrische en elektronische apparatuur als ze versleten zijn.
Dit symbool duidt erop dat dit product niet samen met huishoudelijk afval mag worden verwerkt. Het dient bij een geschikt recyclingverzamelpunt te worden ingeleverd. Als u zorgt dat dit product op de juiste wijze onbruikbaar wordt gemaakt, draagt u bij tot het voorkomen van mogelijk negatieve gevolgen voor het milieu en de menselijke gezondheid.

Verbruik van het toestel in waakstand < 0,5 W