

# **Closetzitting met onderdouche**

## **Gebruikershandleiding**

# Ontdek de bron van welzijn

Bedankt voor de aankoop van deze closetzitting met onderdouche. Deze zitting biedt het comfort van hygiëne en de verfrissing van water. Water is de bron van ons dagelijks welzijn. Het verfrist ons lichaam en is essentieel voor onze dagelijkse persoonlijke hygiëne. De zitting voorziet in de ultieme 'voel je goed' ervaring.

Lees deze instructie goed en volledig door voordat de zitting wordt gemonteerd.

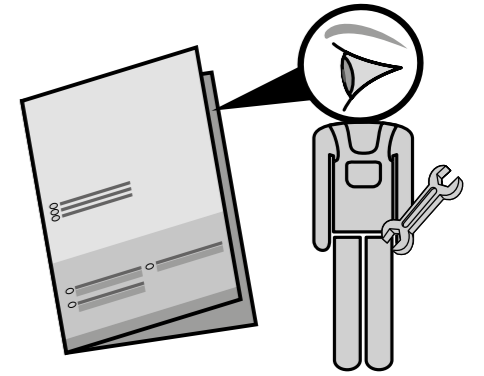

# Veiligheidsvoorschriften



Maak geen gebruik van afvoerwater of zeewater als bron voor de zitting.  
**DIT KAN HUIDIRRITATIES OF ONTSTEKINGEN VEROORZAKEN.**

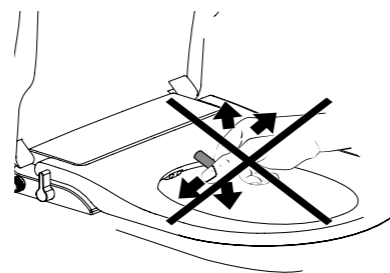

Buig of vervorm het sproeiarm niet.  
**DIT KAN HET PRODUCT BESCHADIGEN EN DE FUNCTIONALITEIT BEÏNVLOEDEN.**



Plaats geen elektrische warmtebronnen of sigaretten in de nabijheid van het product.  
**DIT KAN BRAND VEROORZAKEN OF HET PRODUCT BESCHADIGEN.**

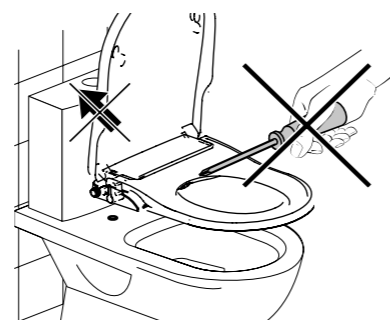

Demonteer of monteer het product niet en probeer het niet te repareren indien het niet goed functioneert. Raadpleeg hiervoor altijd een gekwalificeerde installateur.  
**DIT KAN HET PRODUCT BESCHADIGEN EN DE FUNCTIONALITEIT BEÏNVLOEDEN.**

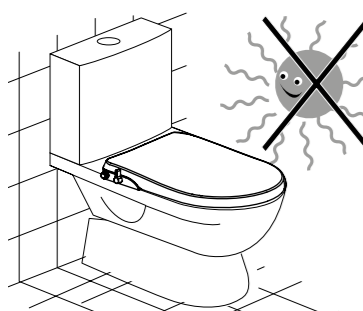

Stel het product niet bloot aan direct zonlicht.  
**DIT KAN VERKLEURING VAN DE ZITTING VEROORZAKEN EN HET BEÏVLOEDT DE TEMPERatuur VAN HET PRODUCT WAARDOOR HET PIJN OF LETSEL KAN VEROORZAKEN.**

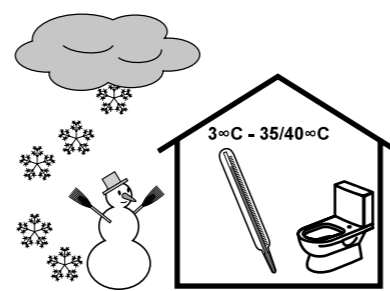

De temperatuur van de ruimte waar het product geïnstalleerd is moet altijd vorstvrij zijn en mag niet warmer zijn dan 40 graden Celsius.  
**DIT KAN HET PRODUCT BESCHADIGEN EN DE FUNCTIONALITEIT BEÏNVLOEDEN.**

# Bediening

## DOUCHEFUNCTIE

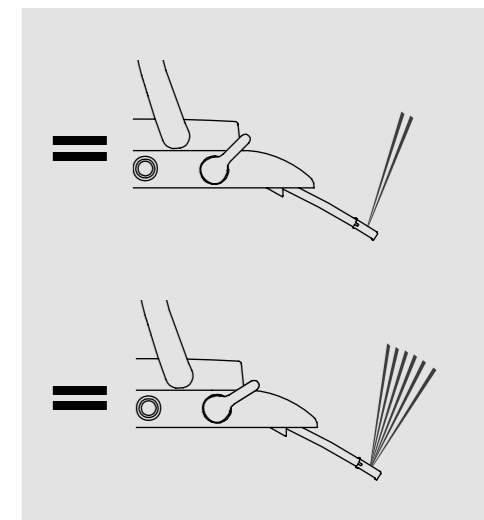
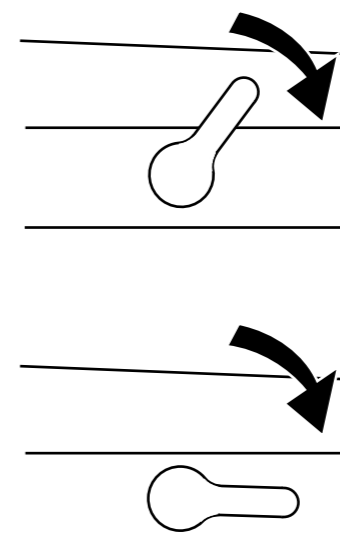
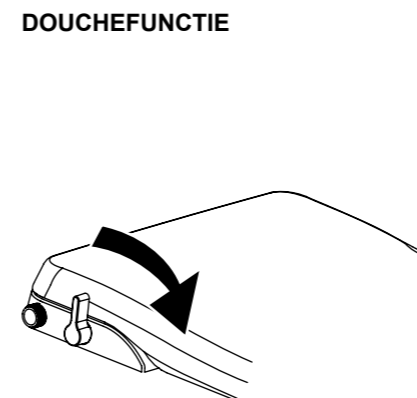

## BIDET FUNCTIE

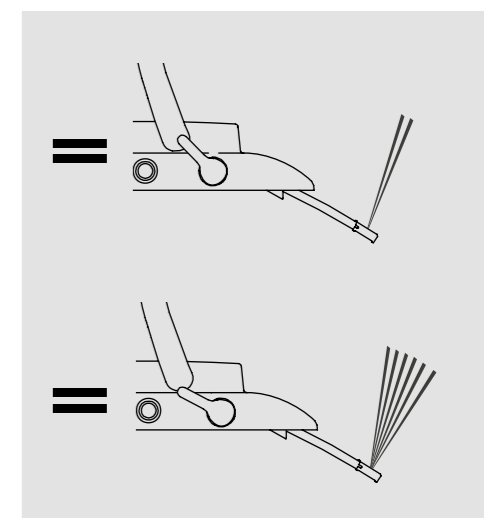
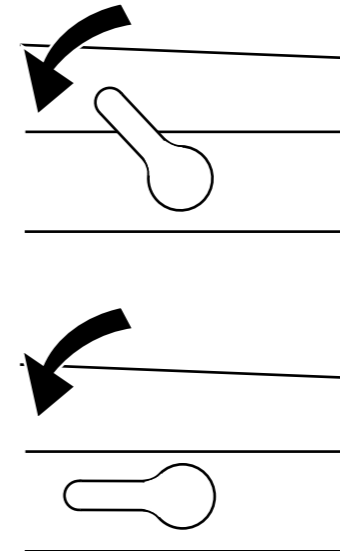
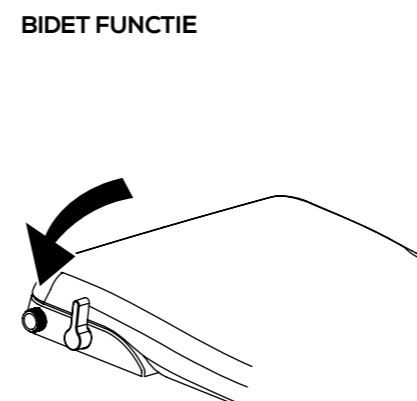

## ZELFREINIGING SPROEIARM

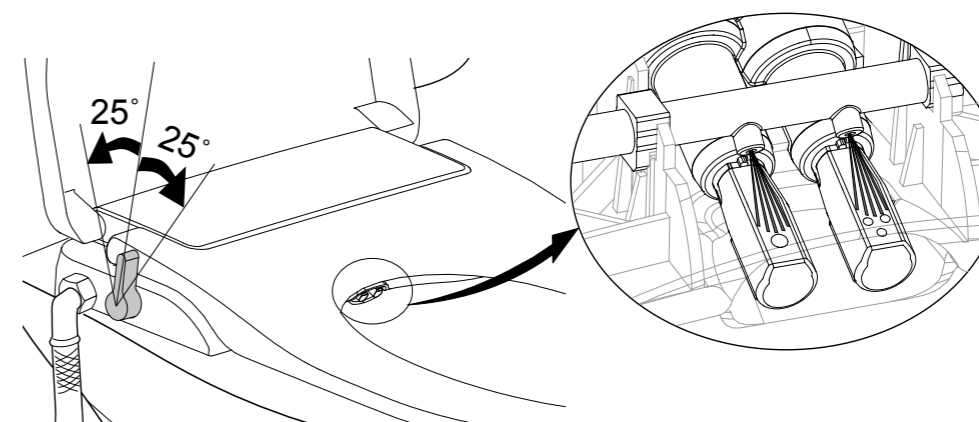

# Productreiniging

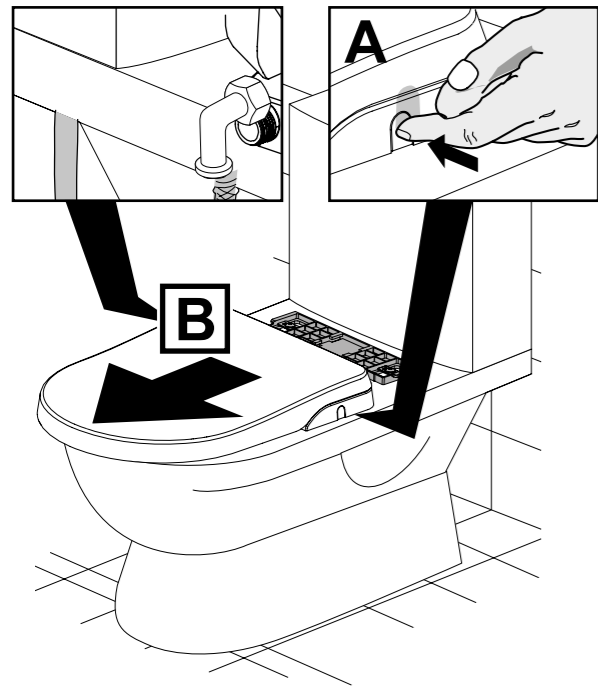
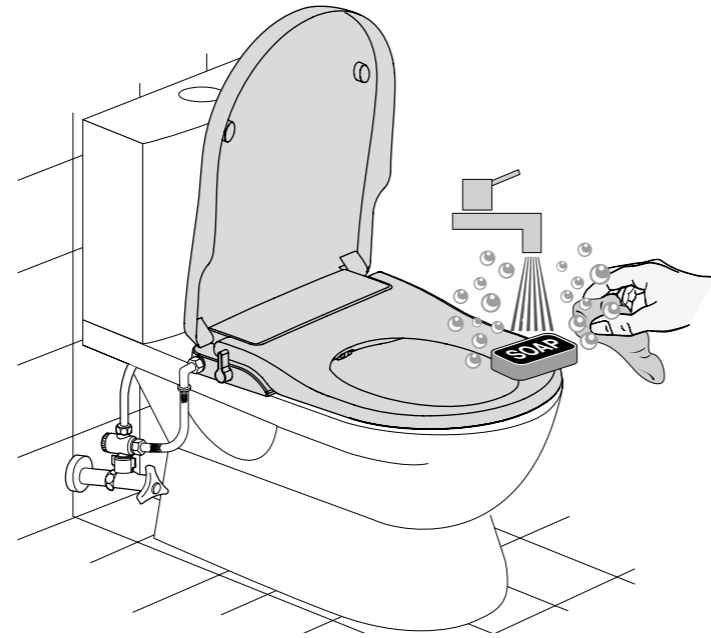
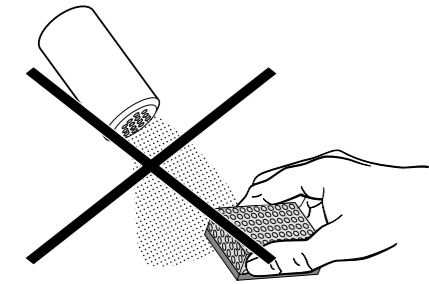
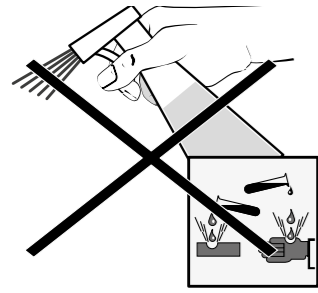

# Schoonmaken sproeiarm

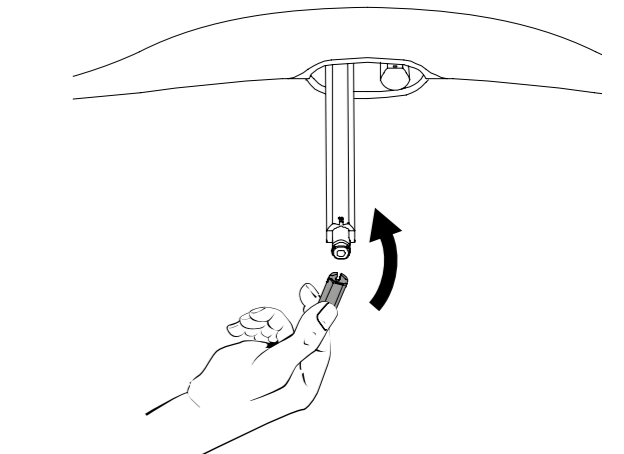
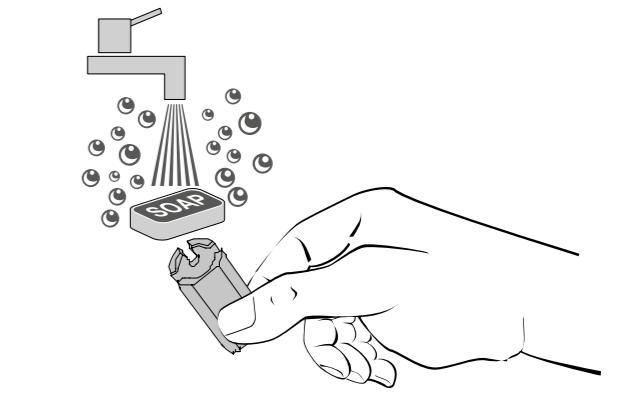
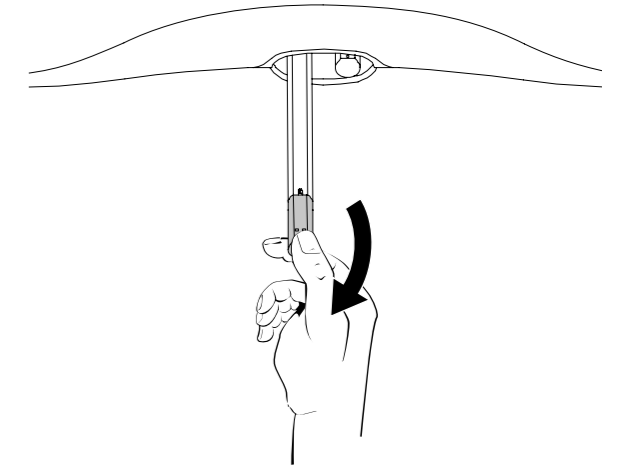
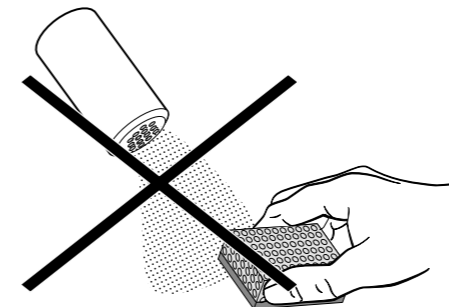
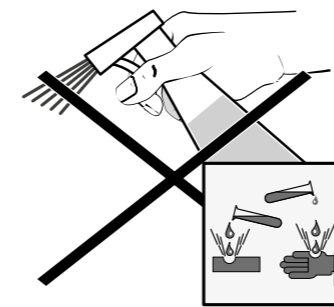

# Schoonmaken T-stuk en filter

## T-STUK

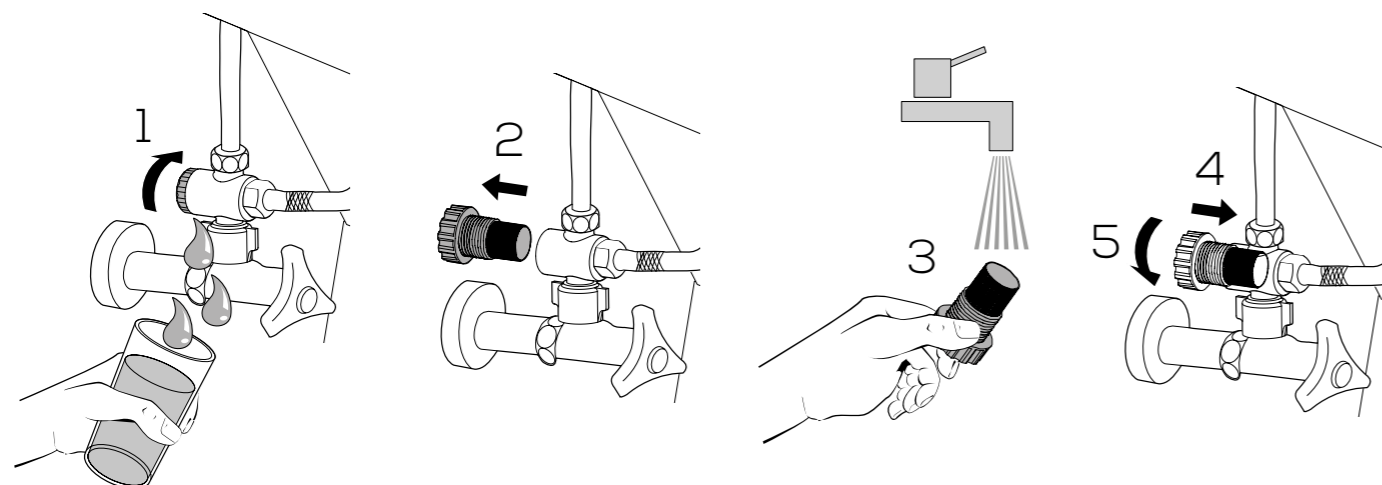

## FILTER

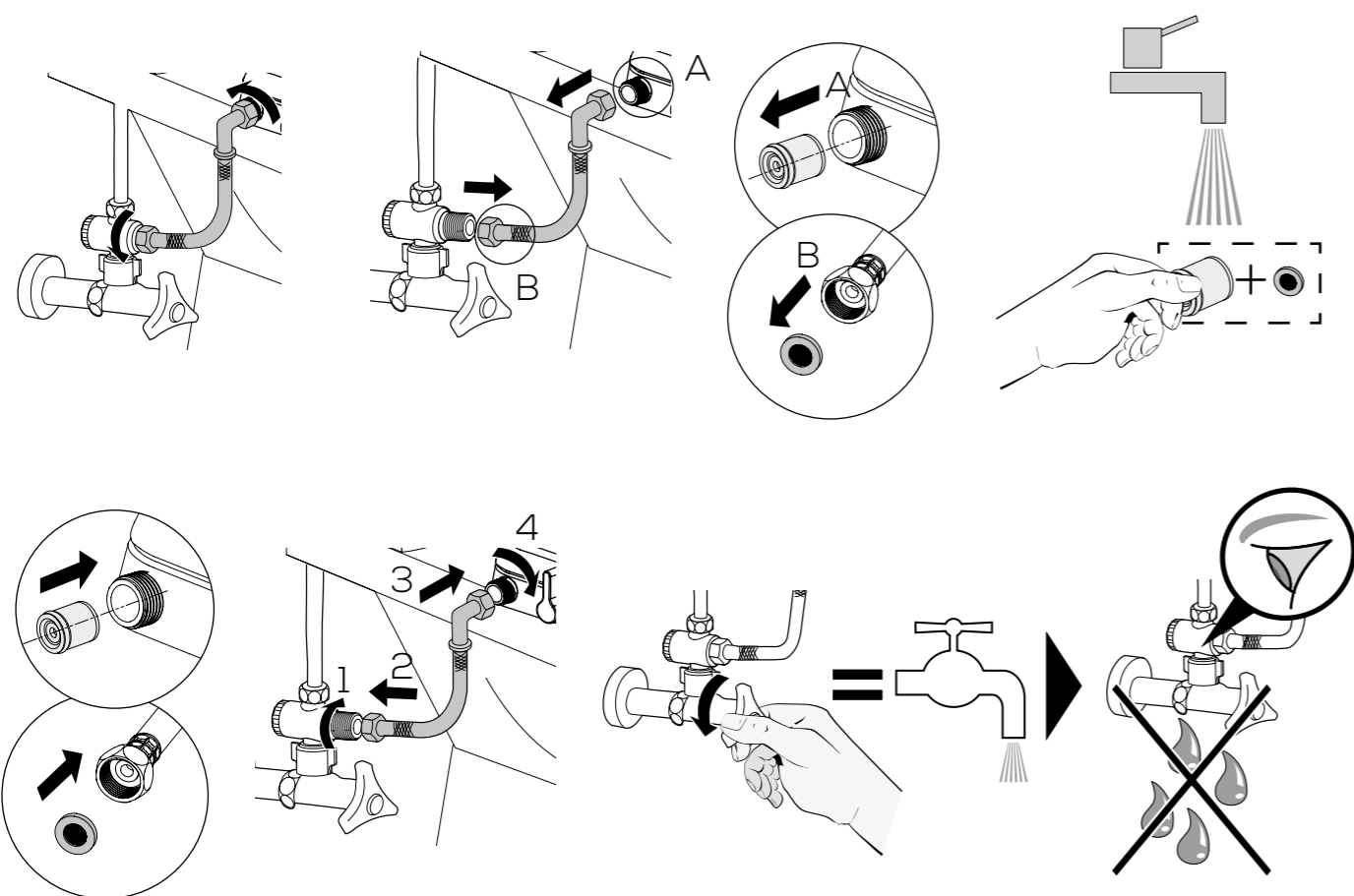

# Probleemoplossen

STATUS	OORZAAK	OPLOSSING
Zwakke waterstraal douche/bidetfunctie	1. Lage waterdruk van de zitting	Draai de hendel snel naar de hoogste stand tijdens het gebruik van de douche/bidetfunctie
	2. Lage waterdruk van de waterleiding	In het geval dat de waterdruk van de leiding lager is dan 0.07 MPa, neem dan contact op met uw installateur
Geen water tijdens douche/bidetfunctie	1. Hoekstopkraan staat dicht	Draai de hoekstopkraan open
	2. Filter van het T-stuk is verstopt geraakt	Reinig de filter van het t-stuk
	3. Filter van de toevoerslang is verstopt	Reinig de filter van de toevoerslang
	4. Spoeiarm is verstopt	Verwijder en reinig de spoeiarm
	5. Externe waterdruk is te laag	Verhoog de externe waterdruk
Water druppelt van het toilet tijdens douche/bidetfunctie	Externe waterdruk is te hoog	De maximale waterdruk die mag worden gebruikt voor het bidet is 0.8 MPa. Indien de waterdruk hoger, is neem dan contact op met uw installateur

**INDIEN DE KLACHTEN AANHOUDEN, NEEM DAN CONTACT OP MET UW INSTALLATEUR**

Kleur en afmetingen kunnen afwijken binnen de tolerantie. Gegeven afmetingen en kenmerken in de brochure zijn aan verandering onderhevig en worden niet vooraf aangekondigd.

