

**GEBERIT AQUACLEAN TUMA  
COMFORT**

**GEBERIT**

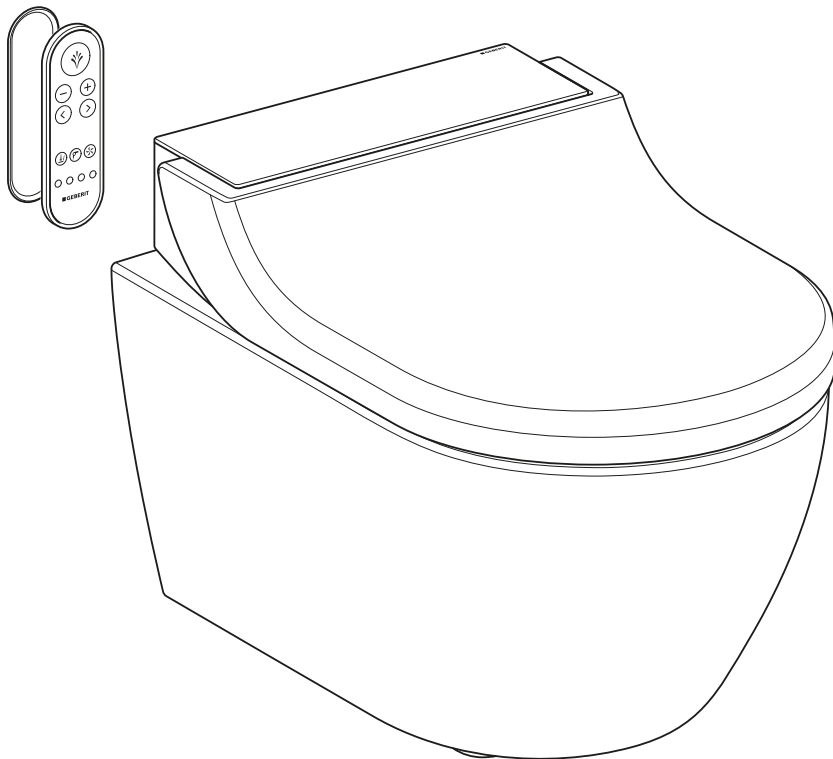

# **GEBRUIKSAANWIJZING**



# Inhoudsopgave

<b>Voor uw veiligheid.....</b>	<b>5</b>
Voor wie is het product geschikt?.....	5
Hoe moet het product worden gebruikt? .....	5
Wat moet u vermijden? .....	5
Onjuist gebruik .....	5
Algemene veiligheidsinstructies .....	6
Verklaring van waarschuwingsaanwijzingen .....	7
Overzicht van de symbolen aan het product .....	8
<b>Registreer uw apparaat.....</b>	<b>9</b>
<b>Leer het apparaat kennen.....</b>	<b>10</b>
Over Geberit AquaClean apparaten.....	10
Funcieoverzicht .....	10
Het apparaat in één oogopslag .....	11
<b>Het bedieningsconcept.....</b>	<b>13</b>
Over het bedieningsconcept.....	13
Voorkant van de afstandsbediening .....	13
Achterzijde van de afstandsbediening .....	14
Zijdelings bedieningspaneel .....	14
Status-LED op het zijdelingse bedieningspaneel .....	15
Geberit AquaClean app.....	16
Speciale toewijzing van de toetsen .....	17
Apparaat in- resp. uitschakelen.....	19
<b>Zo bedient u het apparaat.....</b>	<b>21</b>
Eerste stappen .....	21
Funcies permanent in- of uitschakelen.....	22
Instellingen van uw apparaat.....	23
Extra instellingen van uw apparaat in de Geberit AquaClean app .....	23
Anale douche gebruiken.....	24
Pas het douchen aan uw behoeften aan.....	24
Oscillerende beweging van de anale douche uit- en inschakelen .....	24
Ladydouche gebruiken .....	25
Oscillerende beweging van de Ladydouche uit- en inschakelen .....	25
Föhn in- of uitschakelen .....	26
Zittingverwarming uitschakelen .....	26
Funcie nalooptijd van de geurafzuiging in- en uitschakelen .....	27
Doorstroomverwarmer uit- en inschakelen.....	27
<b>Pas het douchen aan uw behoeften aan .....</b>	<b>28</b>
Douchestraalsterkte instellen .....	28
Douchearmpositie instellen .....	28
Basisprofiel wijzigen .....	29
Gebruikersprofielen opslaan .....	29
Gebruikersprofielen oproepen.....	30
Opslaan van het persoonlijke gebruikersprofiel in de Geberit AquaClean app .....	30
<b>Zo reinigt en ontkalkt u het apparaat .....</b>	<b>31</b>
Algemeen reinigingsadvies .....	31

Geschikte reinigingsmiddelen en reinigingsbenodigdheden .....	31
Automatische wateruitwisseling .....	33
Doelgerichte desinfectie .....	33
Verzorging en reiniging van gladde oppervlakken .....	33
Reiniging van wc-keramiek met oppervlaktelaag .....	33
Spoelbereik van de wc-keramiek reinigen.....	34
Wc-deksel verwijderen .....	34
Wc-deksel, wc-zitting en behuizing reinigen .....	35
Reiniging tussen apparaat en wc-keramiek .....	36
Douchekop reinigen .....	37
Keramische honingraatfilter vervangen.....	38
Apparaat ontkalken .....	40
Ontkalkingsmelding van het apparaat.....	42
<b>Zo verhelpt u storingen .....</b>	<b>43</b>
Procedure bij storingen .....	43
De douchewc is zonder functie .....	44
Overige functiefouten .....	45
De afstandsbediening is zonder functie .....	47
Batterij van de afstandsbediening vervangen .....	48
Afstandsbediening opnieuw toewijzen .....	49
<b>Duurzaamheid.....</b>	<b>50</b>
Geberit groep en duurzaamheid.....	50
Ecodesign - levenscyclusanalyse.....	50
Ecotips.....	50
<b>Afvoer .....</b>	<b>51</b>
Afvoer van afgedankte elektrische en elektronische apparatuur .....	51
<b>Eindconsument-garantie .....</b>	<b>52</b>
Eindconsument-garantie .....	52
<b>Technische gegevens en conformiteit.....</b>	<b>53</b>
Technische gegevens .....	53
Vereenvoudigde EU-conformiteitsverklaring .....	53

## Voor uw veiligheid

---

### Voor wie is het product geschikt?

De Geberit AquaClean douchewc is in zijn functie als wc voor alle leeftijdsgroepen geschikt. Reiniging en servicewerkzaamheden mogen door kinderen alleen onder toezicht worden uitgevoerd.

### Hoe moet het product worden gebruikt?

Het product is geschikt voor de volgende gebruiksdoeleinden en toepassingsgebieden:

- bij het gebruik als douchewc:
  - voor het reinigen van de anale zone
  - voor de uitwendige reiniging van de vaginale zone
  - voor luchtzuivering
- voor de installatie in de verwarmde binnenruimte
- voor de aansluiting aan het drinkwatersysteem
- voor het gebruik met water uit omgekeerde osmose-installaties

### Wat moet u vermijden?

Het product is niet bedoeld voor het volgende gebruik:

- verlaten van de wc-zitting tijdens het douchen
- het plaatsen van lasten en voorwerpen op de wc-deksel
- onderdompelen van de afstandsbediening in vloeistoffen
- bedrijf zonder stop voor Geberit AquaClean ontkalkingsmiddel

### Onjuist gebruik

Bij onjuist gebruik kan Geberit niet aansprakelijk worden gesteld voor de gevolgen.

## Algemene veiligheidsinstructies

De hierna volgende veiligheidsinstructies gelden gedurende de gehele levenscyclus van het product:

- Lees de gebruiksaanwijzing voor het eerste gebruik om u vertrouwd te maken met het gebruik van het product.
- Bewaar de gebruiksaanwijzing voor toekomstig gebruik.
- Verontreinigingen in het filter kunnen tot belasting van de ademhalingslucht leiden. Om een gezondheidsrisico uit te sluiten en de volledige functionaliteit te waarborgen, moet het filter jaarlijks worden vervangen.
- Gebruik het apparaat niet, wanneer het beschadigd is. Scheid het apparaat als dat mogelijk is van het net en neem contact op met de servicedienst van Geberit.
- Het apparaat niet openen. Het bevat geen door de gebruiker te onderhouden of te repareren componenten.
- Verricht geen modificaties of toevoegingen. Bij modificaties bestaat levensgevaar.
- Reparaties mogen alleen met originele reserveonderdelen uitgevoerd worden door erkende technische experts.
- Er mogen alleen originele toebehoren worden gebruikt.
- Bediening en onderhoud mogen door de beheerder of gebruiker uitsluitend worden uitgevoerd voor zover dat in deze gebruiksaanwijzing beschreven is.
- Gebruik voor de montage altijd de actuele versie van de montageaanwijzing, indien de Geberit AquaClean werd gedemonteerd (bijv. voor een verhuizing).
- Sluit de Geberit AquaClean alleen aan een netspanning aan die conform is aan het type plaatje.
- Neem met betrekking tot de omgang met reinigings- en ontkalkingsmiddelen altijd de informatie van de fabrikant in acht.

---

 Dit document bevat op verschillende locaties waarschu-  
wingsaanwijzingen. Waarschuwingen zijn handelings- en si-  
tuatieafhankelijke veiligheidsinstructies. Zij waarschuwen  
voor specifieke gevaren.

---

 Deze handleiding komt overeen met de technische stand  
van het apparaat op het tijdstip van de publicatie. Wijzigin-  
gen in het kader van de verdere ontwikkeling behouden wij  
ons voor.

Een actuele versie van dit document en andere documenten  
is voor u online beschikbaar: [www.geberit.com](http://www.geberit.com).

## **Verklaring van waarschuwingaanwijzingen**

Waarschuwingaanwijzingen zijn aangebracht op de plaats waar het  
gevaar zich kan voordoen.

Waarschuwingaanwijzingen zijn als volgt opgebouwd:





### **WAARSCHUWING**

#### **Soort en bron van het gevaar**



Mogelijke gevolgen bij niet in acht nemen van het gevaar.

- ▶ Maatregelen om gevaar te voorkomen.

De volgende signaalwoorden worden gebruikt om op restgevaaren in waarschuwingsaanwijzingen te wijzen en belangrijke informatie aan te geven.

Symbol	Signaalwoord en betekenis
	<b>GEVAAR</b> Het signaalwoord verwijst naar een gevaar met een hoog risico dat, indien het gevaar niet wordt vermeden, de dood of ernstig letsel tot gevolg heeft.
	<b>VOORZICHTIG</b> Het signaalwoord verwijst naar een gevaar met een laag risico dat, indien het gevaar niet wordt vermeden, licht of matig letsel tot gevolg kan hebben.
	<b>ATTENTIE</b> Het signaalwoord duidt op een gevaar dat, indien het niet vermeden wordt, tot schade aan eigendom kan leiden.
	Alleen gemarkeerd met symbool. Wijst op belangrijke informatie

## Overzicht van de symbolen aan het product

Symbol	Betekenis
	De veiligheidsinstructies en de gebruiksaanwijzing/handleiding voor de inbedrijfstelling van het product lezen.
	Levensgevaar door elektrische schok



# Registreer uw apparaat

---

## Garantieregistratie

Verleng gratis de garantieperiode van uw Geberit AquaClean. Registreert u zich daarom binnen 90 werkdagen vanaf de datum van installatie.



In het derde jaar van de garantieperiode neemt Geberit bij materiaal- of productiefouten de gratis levering van reserveonderdelen voor zijn rekening, voor zover het product door een professioneel installatiebedrijf geïnstalleerd en in bedrijf genomen werd.

Via computer:

<http://www.geberit-aquaclean.com/registration>

Via de post:

Vul de bijgevoegde garantiekaart in en stuur deze naar ons op.

Via smartphone of tablet:



Android:



iOS:



Via de Geberit AquaClean app:

# Leer het apparaat kennen

---

## Over Geberit AquaClean apparaten

Een Geberit AquaClean apparaat is een wc met geïntegreerde douchefunctie. Het apparaat voldoet ook aan alle functies van een traditionele wc. Andere functies zijn afhankelijk van de uitvoering van uw product.

### Functieoverzicht

Hygiënefuncties:

- Geurafzuiging met geurneutralisering via keramische honingraatfilter
- Inschakelbare naloopfunctie van de geurafzuiging
- WhirlSpray-douchetechnologie met individuele douchearmpositie
- Uitschakelbare oscilleerfunctie van de douchearm
- In de douchekop geïntegreerde, uitschuifbare Ladydouchekop met individuele douchearmpositie
- Automatische douchearmreiniging voor en na het douchen
- Uitschakelbare föhnfunctie via föhnopening

Comfortfuncties:

- Bevestigingstoon bij programmering van de douchewc-functies
- Selecteerbare douchestraalsterkte en douchearmpositie
- Wc-zitting met gebruikersdetectie en zittingverwarming
- Wc-zitting en wc-deksel met SoftClosing
- Hoofdfuncties bedienbaar via zijdelings, ergonomisch bedieningspaneel
- Volledig bedienbaar via afstandsbediening
- Vier individuele gebruikersprofielen en één basisprofiel kunnen worden opgeslagen

Reiniging en verzorging:

- Afneembaar wc-deksel
- Optilbare toiletzitting voor de reiniging tussen apparaat en keramiek
- Ontkalkingsprogramma

## Het apparaat in één oogopslag

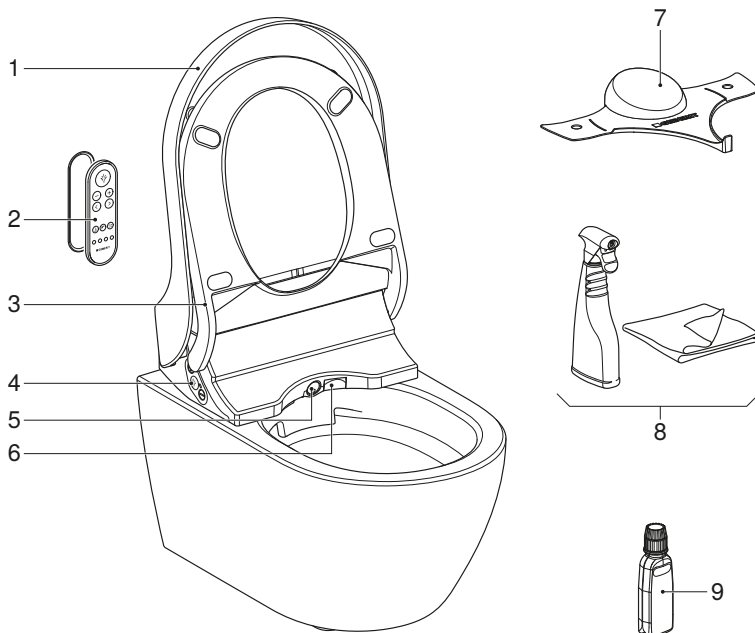

- 1 Wc-deksel
- 2 Afstandsbediening met magnetische wandhouder
- 3 Wc-zittingsring met gebruikersdetectie en zittingverwarming
- 4 Zijdelings bedieningspaneel met status-LED
- 5 Douchearm met douchekop en Ladydouchekop
- 6 Föhnklep
- 7 Spatbescherming
- 8 Geberit AquaClean reinigingsset (art. nr. 242.547.00.1)
- 9 Geberit AquaClean ontkalkingsmiddel (art. nr. 147.040.00.1)

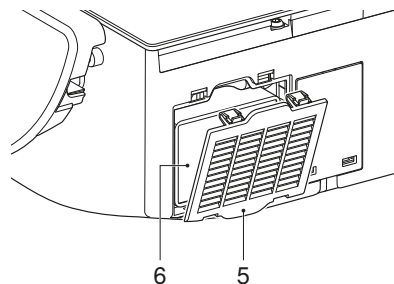
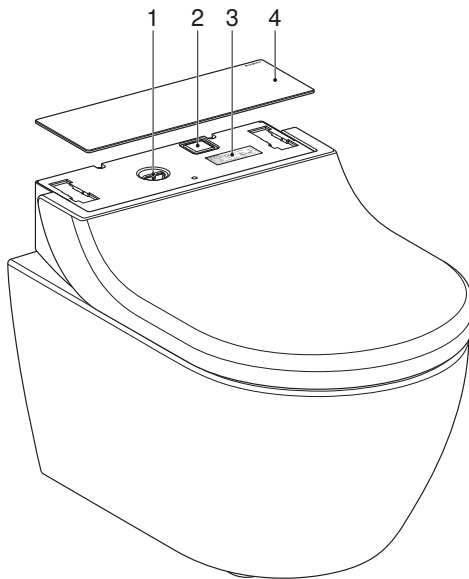
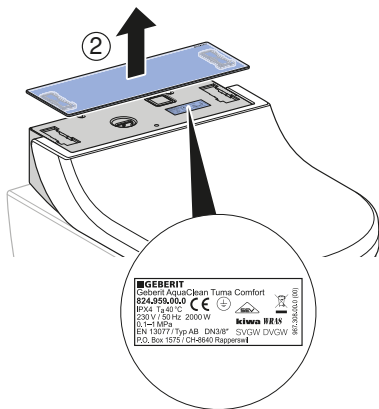
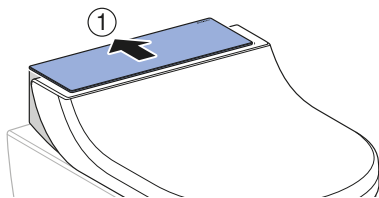

- 1 Vulopening met stop voor Geberit AquaClean ontkalkingsmiddel
- 2 Hoofdschakelaar
- 3 Type plaatje met serienummer
- 4 Designafdekking
- 5 Afdekking van het filtervak
- 6 Verwisselbare Geberit keramische honingraatfilter type 3

# Het bedieningsconcept

---

## Over het bedieningsconcept

De douchewc kan via de afstandsbediening, het zijdelingse bedieningspaneel aan de douche-  
wc en de Geberit AquaClean app worden bediend.

## Voorkant van de afstandsbediening

Via de voorkant van de afstandsbediening kunnen alle functies voor het dagelijks gebruik wor-  
den bediend.

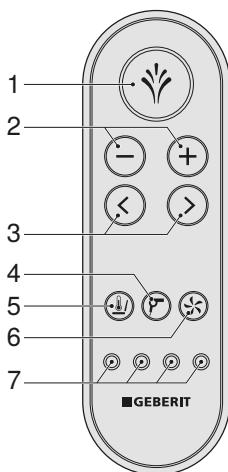

- 1 Toets <Douchen>: De douchefuncties starten en stoppen/de föhnfunctie stoppen.
- 2 Toetsen <->/<+>: De douchestraalsterkte verminderen of verhogen.
- 3 Pijltoetsen <links>/<rechts>: De douchearmpositie instellen.
- 4 Toets <Föhn>: De föhn starten en stoppen.
- 5 Toets <Zittingverwarming>: De zittingverwarming in- en uitschakelen.
- 6 Toets <Geurafzuiging>: De geurafzuiging starten en stoppen.
- 7 Toetsen <Gebruikersprofiel>: De gebruikersprofielen 1–4 selecteren.

## Achterzijde van de afstandsbediening

Op de achterkant van de afstandsbediening bevindt zich het batterijvak.

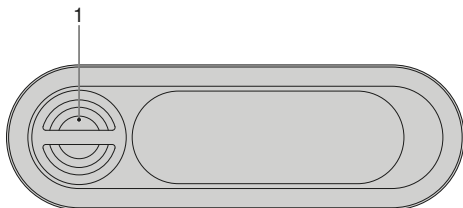

- 1 Batterijvak

## Zijdelings bedieningspaneel

Via het zijdelingse bedieningspaneel kunnen de functies van de douchewc van het apparaat worden bediend.

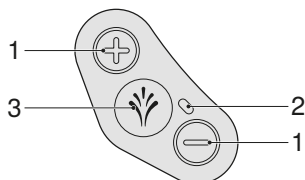

- 1 Toetsen <+>/<->: De douchestraalsterkte verhogen of verlagen.  
2 Status-LED  
3 Toets <Douche>: De anale douche of de Ladydouche starten en stoppen.

## Status-LED op het zijdelingse bedieningspaneel

De status-LED op het zijdelingse bedieningspaneel geeft u informatie over de actuele status van het apparaat.

LED	Beschrijving
Knippert blauw	Het apparaat wordt na het inschakelen geïnitieerd. Een systeemspoeling wordt uitgevoerd.
Brandt blauw	Een gebruiker werd herkend en in de basisinstellingen is de warmwaterproductie geactiveerd. De LED gaat uit in energiespaarmodus.
Brandt niet (geen gebruiker)	De energiespaarmodus is actief of het apparaat is uitgeschakeld.
Brandt niet (bij gebruik)	De warmwaterproductie en de zittingverwarming werden in de basisinstellingen gedeactiveerd.
Brandt groen	De keramische honingraatfilter moet worden vervangen. → Zie "Keramische honingraatfilter vervangen", pagina 38.
Knippert blauw-rood	Het apparaat moet ontkalkt worden. → Zie "Apparaat ontkalken", pagina 40.
Knippert rood	Storingsmelding → zie "De douchewc is zonder functie", pagina 44.
Knippert blauw-rood en brandt oranje	Het apparaat is geblokkeerd en moet dringend ontkalkt worden. Het gebruik van de douchefuncties is in geblokkeerde toestand niet mogelijk. De blokkering kan voor 1 douchecycle worden gereset, hiervoor moet de toets <Douchen> 5 seconden lang worden ingedrukt.
Brandt oranje	Het apparaat is bezig met ontkalken. Het gebruik van de douchewc is tijdens het ontkalken niet mogelijk.
Knippert oranje	De wateruitwisseling wordt uitgevoerd. → Zie "Automatische wateruitwisseling", pagina 33.
Knippert tegelijkertijd rood en oranje	De ontkalkingsmodus wordt geweigerd en wacht op een aanwijzing van de gebruiker.

## Geberit AquaClean app

Via de Geberit AquaClean app kunnen de volgende functies van de douchewc worden uitgevoerd:

- Afstandsbediening van de Geberit AquaClean douchewc.
- Weergave en aanpassing van de instellingen.

De Geberit AquaClean app biedt de volgende extra voordelen:

- Opslaan van de persoonlijke instellingen op de smartphone.
- Ondersteuning bij het onderhoud en de verzorging van het apparaat.
- Eenvoudige registratie van uw Geberit AquaClean douchewc.
- Beschikbaarheid van gebruiksaanwijzingen.
- Beschikbaarheid van functiefilms.
- Beschikbaarheid van service- en contactinformatie.

De Geberit AquaClean app is voor Android- en iOS-smartphones in de desbetreffende App Store gratis verkrijgbaar.

Android:



iOS:



De functionaliteit van de Geberit AquaClean app kan per land variëren.



## Speciale toewijzing van de toetsen

Via de speciale toewijzing van toetsen kunt u toegang krijgen tot de uitgebreide functies van uw douchewc.

Tabel 1: Afstandsbediening

Functie	Toets op de afstandsbediening	Aan	Uit
Ladydouché starten	<Douche> 2 seconden lang indrukken.	–	–
Basisprofiel opslaan	<Gebruikersprofiel 1> en <Gebruikersprofiel 2> gelijktijdig 2 seconden lang indrukken.	Piep (1x)	–
Gebruikersprofiel opslaan	Gewenste toets <Gebruikersprofiel> voor 2 seconden lang indrukken.	Piep (1x)	–
Oscillerende beweging van de douchearm in- en uitschakelen	<links> en <rechts> gelijktijdig kort indrukken.	–	–
Douchearm voor de reiniging uitschuiven	<+> en <Douche> gelijktijdig kort indrukken.	–	–
Afstandsbediening opnieuw toewijzen	<+> gelijktijdig op afstandsbediening en zijdelingse bedieningspaneel 10 seconden lang indrukken.	Piep (1x)	–
Warmwaterproductie in- en uitschakelen	<+> en <Zittingverwarming> gelijktijdig 2 seconden lang indrukken.	Piep (1x)	Piep (2x)
Nalooptijd van de geurafzuiging instellen	<Geurafzuiging> 2 seconden lang indrukken.	Piep (1x)	Piep (2x)
Filterwissel bevestigen	<Geurafzuiging> en <Douche> langer dan 2 seconden indrukken.	Piep (1x)	–
Terugzetten naar fabrieksinstelling	<Gebruikersprofiel 1> en <Gebruikersprofiel 4> gelijktijdig 2 seconden lang indrukken.	Piep (3x)	–

Tabel 2: Zijdelings bedieningspaneel

Functie	Toets op het zijdelingse bedieningspaneel	Aan	Uit
Ladydouche starten	<Douche> 2 seconden lang indrukken.	–	–
Douchearm voor de reiniging uitschuiven	<+> en <Douche> gelijktijdig kort indrukken.	–	–
Afstandsbediening opnieuw toewijzen	<+> gelijktijdig op afstandsbediening en zijdelingse bedieningspaneel 10 seconden lang indrukken.	Piep (1x)	–
Ontkalkingsfunctie starten	<-> en <Douche> gelijktijdig 5 seconden lang indrukken.	–	–
Ontkalkingsmelding voor 1 douchecycle meer onderdrukken	<Douche> 5 seconden lang indrukken.	Piep (1x)	–
Demonstratiemodus in-/uitschakelen	<+> en <-> gelijktijdig 5 seconden lang indrukken.	Piep (1x)	Piep (2x)

## Apparaat in- resp. uitschakelen

**i** Tussen een uit- en inschakelen moeten minstens 30 seconden vergaan.

**1** Klap de wc-deksel omhoog.

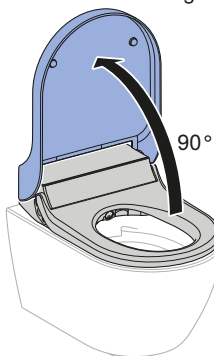

**2** Verwijder de wc-deksel.

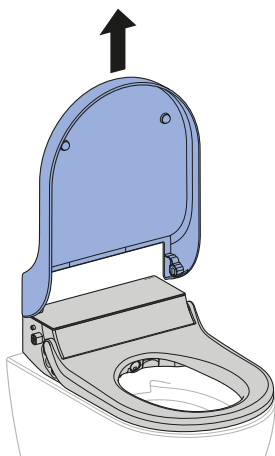

**3** Verwijder de designafdekking.

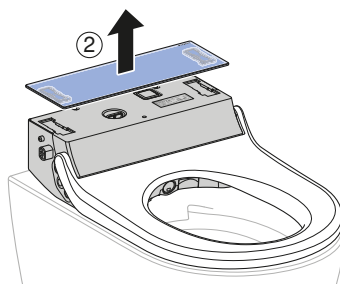
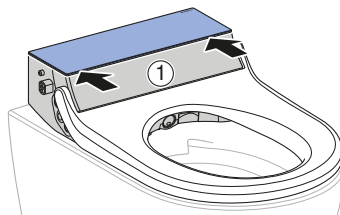

**4** Bedien de hoofdschakelaar.

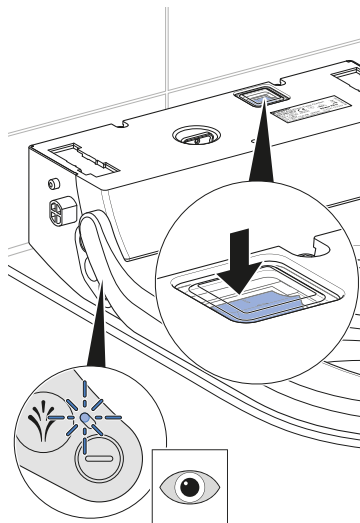

✓ De status-LED aan het zijdelingse bedieningspaneel knippert/gaat uit.

---

**5** Monteer de designafdekking.

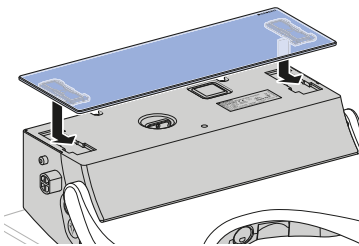

---

**6** Monteer de wc-deksel.

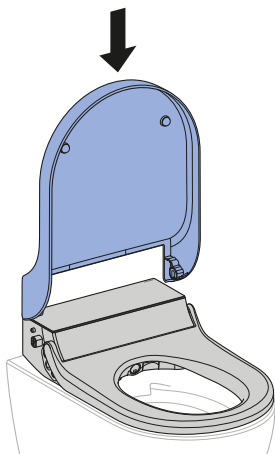

---

**7** Klap de wc-deksel naar beneden.



---

**Resultaat**

- ✓ Het apparaat wordt na het inschakelen opnieuw geïnitieerd.

# Zo bedient u het apparaat

---

## Eerste stappen

---



De functies kunnen via de afstandsbediening of de Geberit AquaClean app gedeactiveerd, geactiveerd of aangepast worden.

- Bij activering van een functie piept het apparaat (1x).
- Bij deactivering van een functie piept het apparaat (2x).

De volgende functies worden verwacht bij gebruik van het apparaat.

Wanneer u op de wc-zittingsring gaat zitten,

- wordt de gebruikersdetectie geactiveerd en het apparaat geeft de douchefunctie vrij.
- start de zittingverwarming.
- start de geurafzuiging.

Wanneer u het douchen start,

- loopt de anale douche 50 seconden lang of de Ladydouche 30 seconden.
- kan het douchen op elk moment worden onderbroken.
- kan het douchen aan persoonlijke behoeften worden aangepast.
- loopt de föhnfunctie gedurende 5 minuten, zodra de anale- of Ladydouche is afgelopen.
- kan de föhnfunctie op elk moment worden onderbroken.
- kunnen de basisinstellingen worden gewijzigd en aan de persoonlijke behoeften worden aangepast.
- kunnen het persoonlijke basisprofiel en de gebruikersprofielen worden opgeslagen voor het volgende gebruik.

Wanneer u de wc-zittingsring verlaat,

- wordt de douchefunctie gedeactiveerd.
- wordt de föhnfunctie gedeactiveerd.
- wordt de zittingverwarming gedeactiveerd.
- wordt de luchtzuivering gedeactiveerd.
- worden de douchekop en de Ladydouchekop intensief gespoeld.
- wordt het apparaat in de energiespaarmodus gebracht.

## Funcities permanent in- of uitschakelen

Als er geen persoonlijke instellingen worden gemaakt, wordt het basisprofiel met de fabrieksinstellingen bij gebruik van de douchewc opgeroepen. Uw persoonlijke basisprofielen en gebruikersprofielen kunnen altijd worden gereset naar de fabrieksinstelling. → Zie "Speciale toewijzing van de toetsen", pagina 17.

Funcities kunnen permanent worden in- of uitgeschakeld doordat

- het basisprofiel wordt gewijzigd en de persoonlijke instellingen worden opgeslagen, die automatisch worden opgeroepen bij gebruik van de douchewc. → Zie "Basisprofiel wijzigen", pagina 29.
- er kunnen maximaal vier verschillende gebruikersprofielen worden gemaakt en indien nodig worden opgeslagen op de betreffende gebruikersprofieltoets. → Zie "Gebruikersprofielen opslaan", pagina 29.
- bij gebruik van de douchewc wordt een van de opgeslagen gebruikersprofielen opgeroepen. → Zie "Gebruikersprofielen oproepen", pagina 30.

Overzicht van functies en instelmogelijkheden:

- Instellingen van uw apparaat, → zie "Instellingen van uw apparaat", pagina 23
- Extra instellingen voor uw apparaat, → zie "Extra instellingen van uw apparaat in de Geberit AquaClean app", pagina 23

## Instellingen van uw apparaat



Wordt een gebruiker herkend, dan wordt automatisch het basisprofiel met de basisinstellingen opgevraagd.

Tijdens het douchen kunt u het douchen ten allen tijde aan uw individuele behoeften aanpassen. Uw individuele instellingen kunt u één van de vier gebruikersprofieltoetsen toewijzen en bij het volgende gebruik doelgericht opvragen.

Instelling	Instelbereik	Fabrieksinstelling van het basisprofiel
Douchestraalsterkte van de anale douche	niveau 1–5	niveau 3
Douchestraalsterkte van de Ladydouche	niveau 1–5	niveau 1
Douchearmpositie van de anale douche	niveau 1–5	niveau 3
Douchearmpositie van de Ladydouche	niveau 1–5	niveau 4
Oscilleerfunctie van de douchearm bij anale douche	aan/uit	aan
Oscilleerfunctie van de douchearm bij Ladydouche	aan/uit	uit
Warmwater bij douchefunctie	aan/uit	aan
Zittingverwarming	aan/uit	aan
Föhnfunctie na het douchen	aan/uit	aan
Geurafzuigingsfunctie bij gebruikersdetectie	aan/uit	aan
Nalooptfunctie van de geurafzuiging	aan/uit	uit

## Extra instellingen van uw apparaat in de Geberit AquaClean app

Instelling	Instelbereik	Fabrieksinstelling van het basisprofiel
Temperatuur van douchewater	niveau 1–5	niveau 4
Temperatuur van de föhn	niveau 1–5	niveau 5
Temperatuur van de zittingverwarming	niveau 1–5	niveau 4
Waterhardheid	zacht/gemiddeld/ hard	hard

## Anale douche gebruiken

### Voorwaarde

- U zit op de wc-zitting.

- ▶ Druk één keer kort op de toets <Douche> op het zijdelingse bedieningspaneel of op de afstandsbediening.

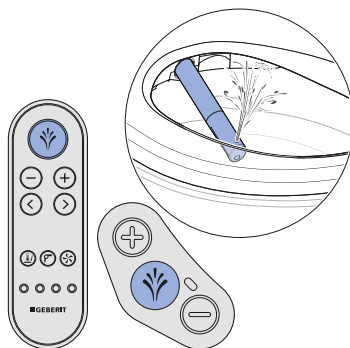

### Resultaat

- ✓ Het douchen start.
- ✓ De anale douche start in oscilleerfunctie. Een klein watervolume loopt over de overloop in de wc-keramiek. De anale douche is gedurende 50 seconden actief.

- i** Door het opnieuw indrukken van de toets <Douche> kunt u het douchen voortijdig beëindigen.

## Pas het douchen aan uw behoeften aan

### Oscillerende beweging van de anale douche uit- en inschakelen

- i** De oscillerende beweging van de douchearm verhoogt de reinigende werking.

### Voorwaarde

- Het douchen loopt nu.

- ▶ Druk gelijktijdig op de pijltoetsen <links> en <rechts> om de oscillerende beweging tijdens het douchen uit- en in te schakelen.

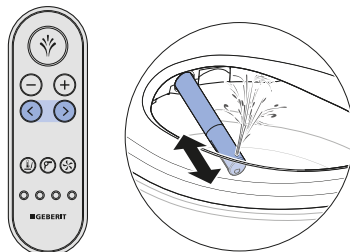



## Ladydouche gebruiken

- i** De vrouwelijke genitale zone is een zeer gevoelige zone, die speciale en behoezame verzorging vereist. Om optimale reinigingsresultaten te bereiken, moet de Ladydouche voor uw ergonomische omstandigheden worden ingesteld. De positie van de douchekop en de douchestraalsterkte moeten zodanig worden gekozen dat de douchestraal niet in de vagina kan binnendringen.

### Voorwaarde

- U zit op de wc-zitting.

- Druk 2 seconden lang op de toets <Douche> op het zijdelingse bedieningspaneel of op de afstandsbediening.

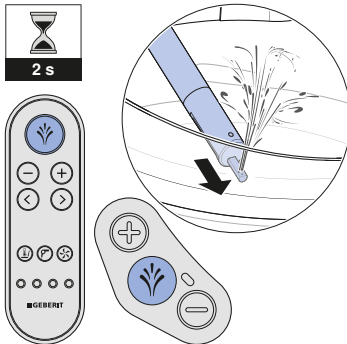

### Resultaat

- ✓ De ladydouche start.

- i** Door het opnieuw indrukken van de toets <Douche> kunt u het douchen voortijdig beëindigen.

## Oscillerende beweging van de Ladydouche uit- en inschakelen

- i** Bij gebruik van de oscillerende beweging van de douchearm met Ladydouchefunctie kan in bepaalde gevallen tot een overdracht van ziektekiemen uit de anale zone leiden.

### Voorwaarde

- De Ladydouche loopt nu.

- Druk gelijktijdig op de pijltoetsen <links> en <rechts> om de oscillerende beweging tijdens het gebruik van de Ladydouche uit- en in te schakelen.

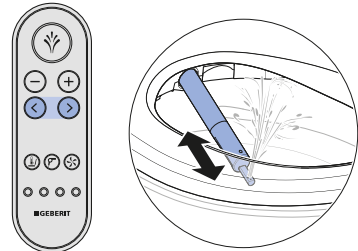

## Föhn in- of uitschakelen

- i** Volgens fabrieksinstelling start het föhnproces automatisch, zodra het douchen is voltooid. Het automatische föhnproces kan worden uitgeschakeld en handmatig worden gestart.

### Voorwaarde

- U wilt een föhnproces handmatig starten.

- ▶ Druk op de toets <Föhn>.

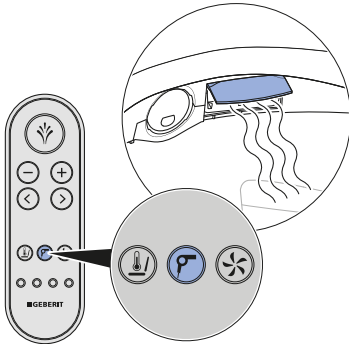

### Resultaat

- ✓ Het föhnproces start gedurende 5 minuten.

- i** Door het opnieuw indrukken van de toets <Föhn> kunt u het föhnen voortijdig beëindigen.

## Zittingverwarming uitschakelen

- i** Volgens de fabrieksinstelling is de zittingverwarming ingeschakeld. De zittingverwarming kan uitgeschakeld en handmatig worden ingeschakeld.

### Voorwaarde

- U zit op de wc-zittingsring.

- ▶ Druk kort op de toets <Zittingverwarming> op de afstandsbediening.



### Resultaat

- ✓ De zittingverwarming is uitgeschakeld.

- i** Door nogmaals op de toets <Zittingverwarming> te drukken, kunt u de zittingverwarming weer inschakelen.

- i** Het duurt even tot een volledig verwarmde wc-zittingsring weer op omgevingstemperatuur is afgekoeld.

## Functie nalooptijd van de geurafzuiging in- en uitschakelen

### Voorwaarde

- U zit op de wc-zittingsring.

- ▶ Druk 2 seconden lang op de toets <Geurafzuiging> op de afstandsbediening.



### Resultaat

- ✓ Het apparaat piept (1x).
- ✓ De nalooptijd van de geurafzuiging is geactiveerd. De nalooptijd bedraagt 2 minuten begint aan het einde van de laatste douche- of föhnfunctie.



Door het opnieuw indrukken van de toets gedurende 2 seconden kunt u de functie weer deactiveren. Het apparaat piept (2x).

## Doorstroomverwarmer uit- en inschakelen

### Voorwaarde

- U zit op de wc-zittingsring.

- ▶ Druk 2 seconden lang gelijktijdig de toetsen <Zittingverwarming> en <+> op de afstandsbediening.

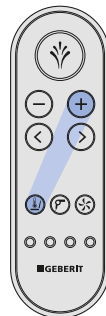

### Resultaat

- ✓ Het apparaat piept (2x). De doorstroomverwarmer is uitgeschakeld.
- ✓ Het douchen gebeurt met koud water.



Door het opnieuw indrukken van de toets gedurende 2 seconden kunt u de functie weer activeren. Het apparaat piept (1x).

## Pas het douchen aan uw behoeften aan

### Douchestraalsterkte instellen

#### Voorwaarde

- Het douchen loopt nu.

- ▶ Druk op de toets <+>, om de douchestraalsterkte te verhogen. Druk op de toets <->, om de douchestraalsterkte te verminderen.

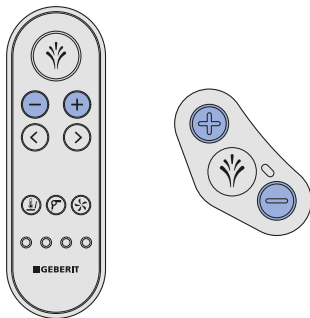

#### Resultaat

- ✓ De douchestraal wordt sterker resp. zwaker.

- i** U kunt de douchestraalsterkte in 5 stappen instellen.

## Douchearmpositie instellen

- i** Vrouwelijke gebruikers moeten de douchearmpositie van de douche-functie optimaal op hun ergonomische omstandigheden instellen. Dit om de natuurlijke bescherming van de vaginale zone niet te beïnvloeden.

#### Voorwaarde

- Het douchen loopt.

- ▶ Druk op de pijltoetsen op de afstandsbediening, om de douchearm te positioneren.

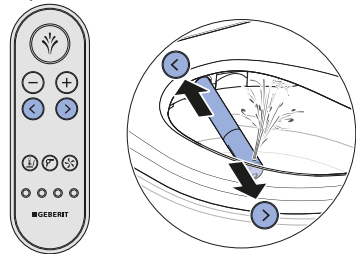

#### Resultaat

- ✓ De douchearm is optimaal ingesteld.

- i** U kunt de douchearmpositie in 5 stappen instellen.

## Basisprofiel wijzigen

### Voorwaarde

- U zit op de wc-zittingsring.
- U hebt het douchen aangepast aan uw persoonlijke behoeften.

- Houd gelijktijdig de eerste twee <Gebruikersprofieltoetsen> tijdens het föhnen of aan het eind van het douchen langer dan 2 seconden ingedrukt.

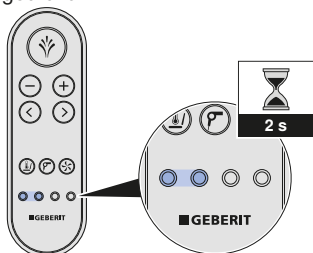

### Resultaat

- ✓ Het apparaat piept (1x).
- ✓ Uw persoonlijke basisprofiel wordt opgeslagen en wordt bij het gebruik van de douchewc automatisch opgeroepen.

## Gebruikersprofielen opslaan

### Voorwaarde

- U zit op de wc-zittingsring.
- U hebt het douchen aangepast aan uw persoonlijke behoeften.

- Houd een van de vier gebruikersprofieltoetsen tijdens het föhnen of aan het eind van het douchen langer dan 2 seconden ingedrukt.

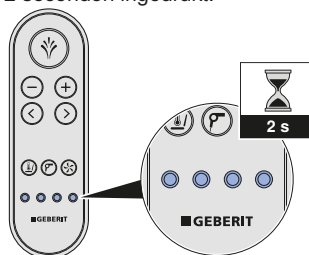

### Resultaat

- ✓ Het apparaat piept (1x).
- ✓ Uw persoonlijke gebruikersprofiel is op de geselecteerde <Gebruikersprofieltoets> opgeslagen.

## Gebruikersprofielen oproepen

---

- i** Gebruikersprofielen maken een rechtstreekse toegang tot uw persoonlijke instellingen mogelijk. Selecteer uw gebruikersprofiel, zodra u plaats heeft genomen.

### Voorwaarde

- Persoonlijke gebruikersprofielen zijn op de respectievelijke toetsen <Gebruikersprofiel> opgeslagen. → Zie "Gebruikersprofielen opslaan", pagina 29.

- ▶ Druk op de toets <Gebruikersprofiel>, waar uw persoonlijke instellingen zijn opgeslagen.

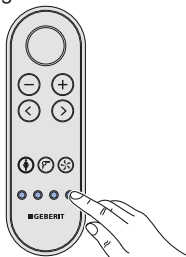

### Resultaat

- ✓ Uw persoonlijke gebruikersprofiel wordt opgeroepen en uitgevoerd.

## Opslaan van het persoonlijke gebruikersprofiel in de Geberit AquaClean app

---

- i** Het opslaan van het gebruikersprofiel in de Geberit AquaClean app vereist geen activering van de gebruikersdetectie, zolang u zich in het detectiebereik van de douchewc bevindt.

### Voorwaarde

- De actuele versie van de Geberit AquaClean app is op uw smartphone geïnstalleerd.
- De Geberit AquaClean app wordt uitgevoerd.
- U bevindt zich in het detectiebereik van de douchewc.

- ▶ Sla de instellingen op in de Geberit AquaClean app.

### Resultaat

- ✓ Het persoonlijke gebruikersprofiel is op uw smartphone opgeslagen.
- ✓ De instellingen zijn van toepassing op alle gekoppelde douchewc's.

# Zo reinigt en ontkalkt u het apparaat

---

## Algemeen reinigingsadvies

De naleving van de reinigingsintervallen garandeert dat de douchewc feilloos functioneert. De reinigingswerkzaamheden mogen alleen met geschikte reinigingsmiddelen en reinigungsapparatuur worden uitgevoerd. → Zie "Geschikte reinigingsmiddelen en reinigungsbenodigdheden", pagina 31.

Reinigingsinterval	Reinigingsactiviteit
Dagelijks	<ul style="list-style-type: none"><li>• Waterdruppels met een zachte, pluivrije doek verwijderen om kalkvlekken te voorkomen.</li></ul>
Wekelijks	<ul style="list-style-type: none"><li>• Alle oppervlakken en hoeken grondig reinigen. → Zie "Wc-deksel, wc-zitting en behuizing reinigen", pagina 35</li><li>• Douchekop controleren en indien nodig reinigen. → Zie "Douchekop reinigen", pagina 37</li></ul>
Maandelijks	<ul style="list-style-type: none"><li>• Douchekop onder stromend water uitspoelen, om vreemde stoffen te verwijderen.</li><li>• Wc-keramiek met Geberit AquaClean reinigingsmiddel reinigen. → Zie "Spoelbereik van de wc-keramiek reinigen", pagina 34</li></ul>

## Geschikte reinigingsmiddelen en reinigungsbenodigdheden

---

### ATTENTIE

#### Agressieve ontkalkingsmiddelen

Niet geschikte ontkalkingsmiddelen kunnen schade aan het apparaat veroorzaken.

- ▶ Voor de ontkalking uitsluitend Geberit AquaClean ontkalkingsmiddel gebruiken.

### ATTENTIE





#### Agressieve en schurende reinigungsmiddelen



Een reiniging met agressieve en schurende reinigungsmiddelen kan leiden tot oppervlakte-schade.

- ▶ Geberit AquaClean reinigungsmiddel gebruiken.

Het wordt aanbevolen, om de Geberit AquaClean reinigungsset te gebruiken, omdat het een reinigingsmiddel bevat, dat gebruiksklaar is en optimaal op alle Geberit AquaClean oppervlakken is afgestemd.

Aanbevolen eigenschappen voor geschikte reinigingsmiddelen en geschikte reinigungsapparatuur voor een optimale uitvoering van de respectievelijke reinigungsactiviteiten:

Symbol	Eigenschappen geschikte reinigungsmiddelen
	Huidvriendelijk
	Zwak zuur, bijvoorbeeld sterk verdund citroenzuur
	Zwak schuimend
	Vloeibaar
	Waterverduunbaar

Symbol	Geschikte reinigungsapparatuur
	Zachte spons met fijne poriën
	Stofvrije, zachte en niet-pluizende doeken
	Wc-borstel



## Automatische wateruitwisseling

Werd de douchewc gedurende 2 weken niet gebruikt, dan wordt het apparaat na inschakeling met vers water gespoeld. Daarmee wordt de kwaliteit van het douchewater vóór gebruik veiliggesteld.

## Doelgerichte desinfectie

Een desinfectie is alleen vereist, wanneer er een concreet risico is voor infectie door ziekteverwekkers. Anders de aanbevolen reinigingsintervallen aanhouden en de aangegeven reinigingsactiviteiten uitvoeren. → Zie Algemeen reinigingsadvies.

---

## ATTENTIE

### Agressief desinfectiemiddel

Een desinfectie door agressieve desinfectiemiddelen kan leiden tot oppervlakteschade.

- ▶ Gebruik alleen desinfectiemiddelen op basis van alcohol, die ook geschikt zijn voor de desinfectie van de handen en de huid.
- ▶ Neem de veiligheidsinstructies van de fabrikant over de omgang met gevaarlijke stoffen in acht.

Type desinfectie	Proces desinfectie
<b>Natte wisdesinfectie</b> Te gebruiken op gladde oppervlakken, die kunnen worden afgewreven	<ul style="list-style-type: none"><li>▶ Oppervlakken volledig met desinfectiemiddel bevochtigen.</li><li>▶ Desinfectiemiddel volgens de informatie van de fabrikant in laten werken.</li><li>▶ Oppervlakken vervolgens met wegwerpdoekjes afwrijven.</li></ul>

## Verzorging en reiniging van gladde oppervlakken

Alle gladde oppervlakken kunnen hygiënisch worden gereinigd met water en een vloeibaar, huidvriendelijk, mild reinigingsmiddel.



Agressieve en schurende reinigingsmiddelen kunnen het oppervlak beschadigen. Gebruik uitsluitend vloeibare, huidvriendelijke en milde reinigingsmiddelen. De Geberit AquaClean reinigungsset (art. nr. 242.547.00.1) bevat een reinigingsmiddel, dat gebruiksklaar is en optimaal op alle Geberit AquaClean oppervlakken is afgestemd.

## Reiniging van wc-keramiek met oppervlaktelaag

De wc-keramiek is afgewerkt met een bijzondere oppervlaktelaag. Door deze oppervlaktelaag trekken waterdruppels zich bolvormig samen en parelen zeer goed af. Deeltjes zoals kalk en vuil worden in de waterdruppels ingesloten en zo weggespoeld. Dit effect is bijzonder milieuvriendelijk, aangezien er geen agressieve wc-reinigingsmiddelen meer vereist zijn.

## Spoelbereik van de wc-keramiek reinigen

---

- 1** Sproei de wc-keramiek met Geberit AquaClean reinigingsmiddel in en laat het reinigingsmiddel enkele minuten inwerken.
- 2** Spoel de wc-keramiek tot slot met water na.
- 3** Verwijder hardnekkige vervuilingen met een wc-borstel.

## Wc-deksel verwijderen

---

- 1** Klap de wc-deksel omhoog.

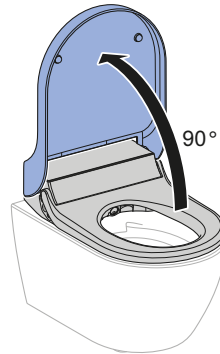

- 2** Verwijder de wc-deksel.

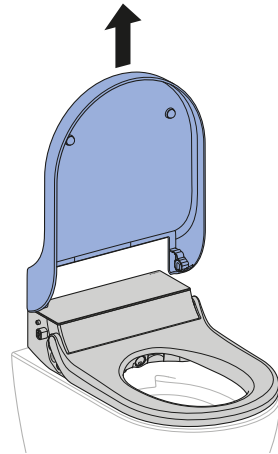

## Wc-deksel, wc-zitting en behuizing reinigen

**i** Let erop dat de oppervlakken niet worden bekrast. Leg de componenten altijd op een zachte, niet kras-sende onderlaag.

**1** Sproei het oppervlak in met Geberit AquaClean reinigingsmiddel. Wis de oppervlakken vochtig af met een zachte pluisvrije doek.

**2** Open de wc-deksel.

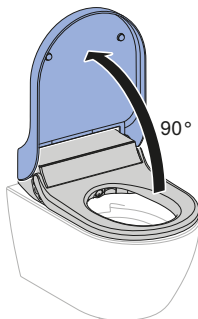

**3** Verwijder de wc-deksel.

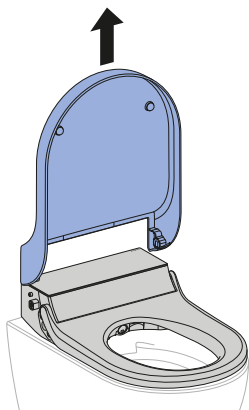

**4** Verwijder voor de complete reiniging de designafdekking.

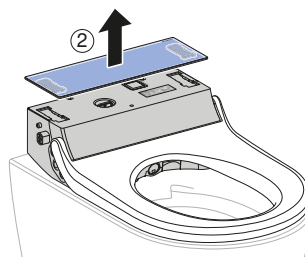
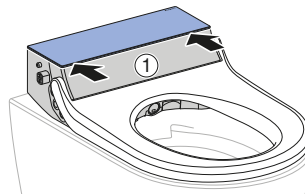

**5** Sproei de wc-deksel en de wc-zitting in met Geberit AquaClean reinigingsmiddel. Wis de oppervlakken vochtig af met een zachte pluisvrije doek.

**6** Droog alle oppervlakken vervolgens af met een zachte, pluisvrije doek.

**7** Zet het apparaat na de reiniging in omgekeerde volgorde weer in elkaar.

## Reiniging tussen apparaat en wc-keramiek



### WAARSCHUWING

#### Levensgevaar door elektrische schok

Zonder afneembegrenzer (veiligheidslijn) kan bij beweging water in het apparaat lopen.

- ▶ Lijn van de afneembegrenzer niet doorsnijden of beschadigen.
- ▶ Afneembegrenzer niet manipuleren of verwijderen.

**1** Schakel het apparaat uit.

**2** Maak het apparaat los van de grondplaat.

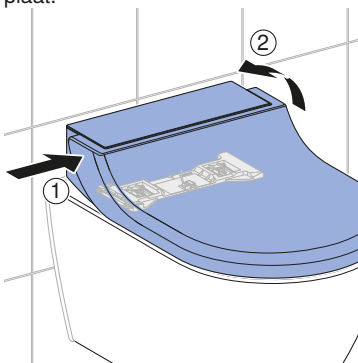

**3** Til het apparaat op, zo ver de afneembegrenzer dit toelaat. Reinig de tussenuimte tussen douchewc en wc-keramiek.

**4** Monteer het apparaat op de grondplaat. Zorg ervoor dat deze betrouwbaar vastgeklemt is.

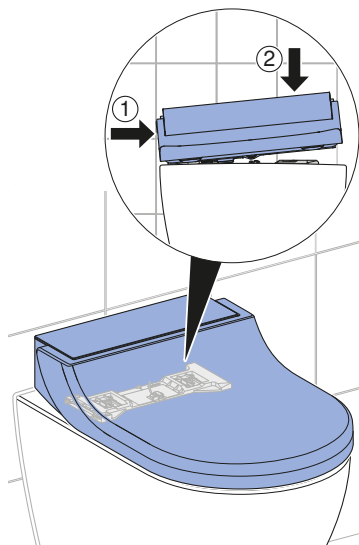

**5** Schakel het apparaat in.

## Douchekop reinigen



- Voor de reiniging een zachte, pluïsvrije doek gebruiken.
- Geberit AquaClean reinigingsmiddel is voor alle oppervlakken van het apparaat bijzonder goed geschikt.

**1** Klap de wc-deksel en wc-zitting omhoog.

**2** Druk gelijktijdig op de toetsen <+> en <Douche>.

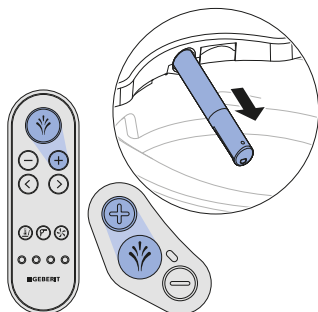

✓ De douchearm komt volledig naar voren.

**3** Houd de douchearm vast, en trek de douchekop naar voren voor de reiniging en ontkalking eraf. Zorg er steeds voor, om de douchekop recht t.o.v. de douchearm te bewegen.

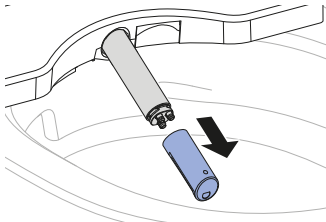

**4** Vervang de douchekop, als deze niet meer volledig kan worden gereinigd en ontkalkt.

**5** Sproei de douchearm met Geberit AquaClean reinigingsmiddel in. Spoel deze vervolgens grondig af met warm water.

**6** Droog de douchekop voorzichtig.

**7** Monteer de douchekop.

**8** Druk op de toets <Douche>.

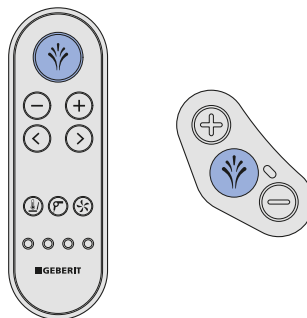

✓ De douchearm schuift volledig naar binnen. Het reinigingsproces is voltooid.

## Keramische honingraatfilter vervangen



### WAARSCHUWING

Levensgevaar door elektrische schok

Zonder afneembegrenzer (veiligheidslijn) kan bij beweging water in het apparaat lopen.

- ▶ Lijn van de afneembegrenzer niet doorsnijden of beschadigen.
- ▶ Afneembegrenzer niet manipuleren of verwijderen.



### VOORZICHTIG

Mogelijke gevaren voor de gezondheid

Verontreinigingen in het filter kunnen tot belasting van de ademhalingslucht leiden.

- ▶ Filter jaarlijks vervangen.



De keramische honingraatfilter bevindt zich aan de rechter achterkant van het apparaat onder de klep. Het is met 2 klikveren beveiligd.

### Voorwaarde

- De status-LED brandt groen.

- 1 Maak het apparaat los van de grondplaat.

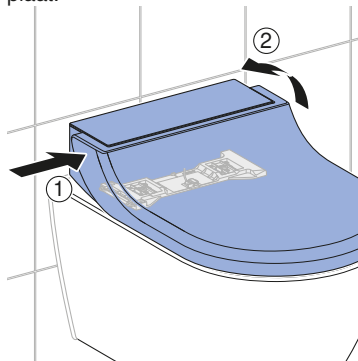

- 2 Draai het apparaat iets met de klok mee tot u toegang heeft tot de filterklep.

- 3 Buig de klikveren van de filterklep iets naar onderen, en open de klep.

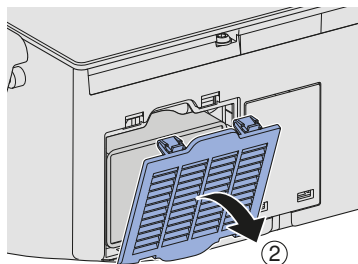
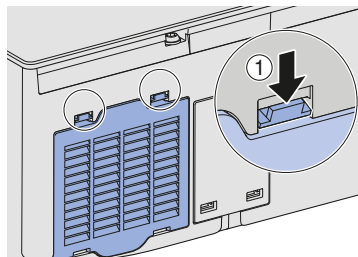

- 4** Trek de verbruikte filter uit de service-opening. Plaats vervolgens de nieuwe filter.

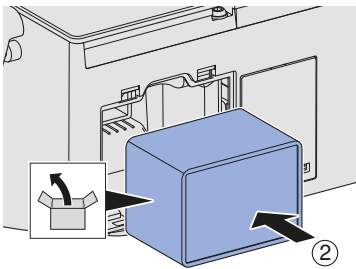
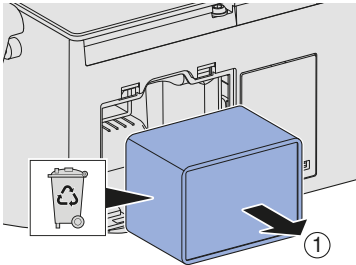

- 5** Sluit de klep weer.

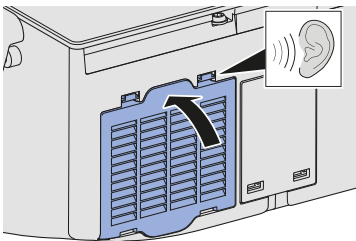

- 6** Monteer het apparaat op de grondplaat. Zorg ervoor dat deze betrouwbaar vastgeklit is.

- 7** Druk gelijktijdig de toets <Geurafzuiging> en de toets <Douche> langer dan 2 seconden in.

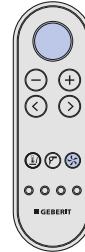

### Resultaat

- ✓ Het apparaat piept (1x). De teller is gereset.
- ✓ De geurneutralisering werkt weer zodra de status-LED uit gaat.

## Apparaat ontkalken

### ATTENTIE

#### Agressieve ontkalkingsmiddelen

Niet geschikte ontkalkingsmiddelen kunnen schade aan het apparaat veroorzaken.

- ▶ Voor de ontkalking uitsluitend Geberit AquaClean ontkalkingsmiddel gebruiken.



- Een ontkalking is minstens een keer per jaar vereist, afhankelijk van het aantal douchecycli eventueel ook vaker.
- Tijdens het ontkalken kan de wc zonder douchefuncties verder worden gebruikt.
- Het ontkalken duurt maximaal 30 minuten. Zodra de oranje LED uit gaat, is de douchefunctie weer klaar voor gebruik.
- Verwijder onmiddellijk de spetters van het Geberit AquaClean ontkalkingsmiddel met een vochtige doek.

#### Voorwaarde

- De status-LED op het bedieningspaneel knippert blauw-rood, of de LED brandt oranje en knippert gelijktijdig blauw-rood.
- De wc-deksel is verwijderd.

- 1 Open de designafdekking.

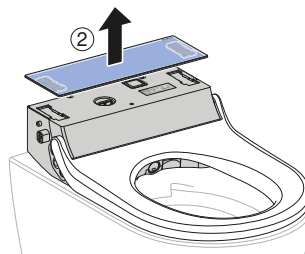
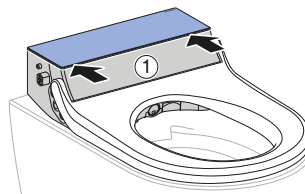

- 2 Verwijder de stop.

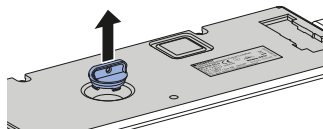

- 3 Druk 5 seconden lang gelijktijdig op de toetsen <-> en <Douche> op het zijdelingse bedieningspaneel.



- ✓ De status-LED op het zijdelingse bedieningspaneel knippert gelijktijdig oranje en rood.



- 4** Vul ongeveer een halve fles Geberit AquaClean ontkalkingsmiddel in het apparaat.

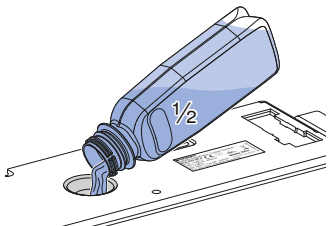

- 5** Druk op de toets <Douche> op het zijdelingse bedieningspaneel.
- ✓ De Status-LED brandt oranje.
  - ✓ Het apparaat verwerkt het toegevoegde ontkalkingsmiddel, daarbij loopt een kleine hoeveelheid ontkalkingsmiddel in de keramiek. Na ongeveer 15 seconden knippert de LED op het zijdelingse bedieningspaneel gelijktijdig oranje en rood.

- 6** Vul de rest van het Geberit AquaClean ontkalkingsmiddel in het apparaat.

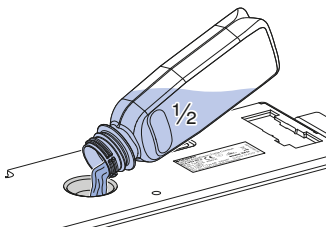

- 7** Plaats de stop er weer in.

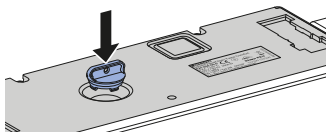

- 8** Sluit de designafdekking.

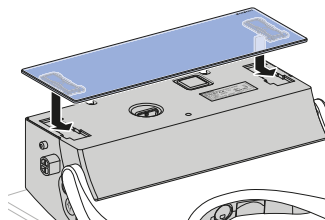

- 9** Monteer de wc-deksel.

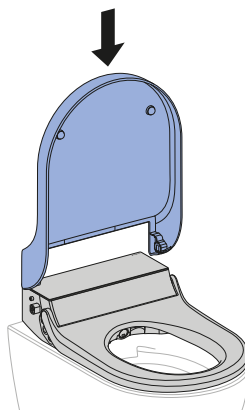

- 10** Druk op de toets <Douche> op het zijdelingse bedieningspaneel.



- ✓ De status-LED brandt tot het einde van het ontkalkingsprogramma oranje. Zodra de status-LED uit gaat, is het apparaat weer klaar voor gebruik.

## Ontkalkingsmelding van het apparaat

Het apparaat kan per Geberit AquaClean app op de lokale waterhardheid overeenkomstig de volgende tabel worden ingesteld. Door deze aanpassing worden onnodige ontkalkingen vermeden en het milieu gespaard. Toch is een regelmatige ontkalking van het apparaat vereist.

Bereik	°fH	°dH	°eH
zacht	≤ 15	≤ 8	≤ 11
middel	15–25	8–14	11–18
hard	> 25	> 14	> 18

De volgende tabel helpt u bij het identificeren van ontkalkingsberichten en voor het uitvoeren van het desbetreffend verhelpen van de storingen die in het bericht vermeld zijn.

Oorzaak	Melding	Storingen verhelpen
Regelmatige ontkalking: minstens één keer per jaar	<ul style="list-style-type: none"> <li>De status- LED op het bedieningspaneel knippert blauw-rood.</li> <li>De Geberit AquaClean app geeft een ontkalkingsmelding aan.</li> </ul>	<ul style="list-style-type: none"> <li>▶ Voer de ontkalking uit. → Zie Apparaat ontkalken.</li> </ul>
Geblokkeerd apparaat: meerdere afgewezen ontkalkingsverzoeken	<ul style="list-style-type: none"> <li>De status-LED op het bedieningspaneel brandt oranje en knippert gelijktijdig blauw-rood.</li> <li>De Geberit AquaClean app geeft een ontkalkingsmelding aan.</li> </ul>	<p><b>Voorwaarde</b></p> <ul style="list-style-type: none"> <li>– Het douchen is zonder ontkalking niet meer mogelijk.</li> <li>▶ Voer de ontkalking uit. → Zie Apparaat ontkalken.</li> </ul>

# Zo verhelpt u storingen

## Procedure bij storingen

De volgende tabel laat zien hoe u verder moet gaan in geval van storingen:

- Voer de stappen achter elkaar uit totdat het apparaat geen storing meer heeft of weer functioneert.
- Volg de gegeven volgorde van de stappen.

Stap	Probleembeschrijving	Storingen verhelpen
1	De douchewc heeft een storing of functioneert niet.	<ul style="list-style-type: none"><li>▶ Schakel het apparaat uit. → Zie "Apparaat in- resp. uitschakelen", pagina 19.</li><li>▶ Wacht 30 seconden.</li><li>▶ Schakel het apparaat in. → Zie "Apparaat in- resp. uitschakelen", pagina 19.</li></ul>
2	Stap 1 werd uitgevoerd. De douchewc heeft nog steeds een storing of functioneert nog steeds niet.	<ul style="list-style-type: none"><li>▶ Status-LED aan het zijdelingse bedieningspaneel controleren. → Zie "Status-LED op het zijdelingse bedieningspaneel", pagina 15.</li></ul>
3	Stappen 1 en 2 werden uitgevoerd. De douchewc heeft nog steeds een storing of functioneert nog steeds niet.	<ul style="list-style-type: none"><li>▶ Probleembeschrijvingen uit de foutentabel controleren en indien nodig het desbetreffende verhelpen van storingen uitvoeren. → Zie "De douchewc is zonder functie", pagina 44, en "Overige functiefouten", pagina 45.</li></ul>
4	Stappen 1 tot 3 werden uitgevoerd. De douchewc heeft nog steeds een storing of functioneert nog steeds niet.	<ul style="list-style-type: none"><li>▶ Contact opnemen met servicedienst.</li></ul>

## De douchewc is zonder functie

De volgende tabel helpt u bij de foutopsporing, als de douchewc geen functie vertoont.



### GEVAAR

#### Elektrische schok

Foutief uitgevoerde onderhoudswerkzaamheden en maatregelen voor het verhelpen van storingen kunnen ernstig letsel en overlijden tot gevolg hebben.

- ▶ Bij storingen moet het apparaat onmiddellijk via de hoofdschakelaar worden uitgeschakeld en moet contact worden opgenomen met de servicedienst.
- ▶ De elektrische aansluitingen aan het apparaat mogen alleen worden uitgevoerd door een opgeleide electricien.
- ▶ Alleen opgeleide vaklui mogen uitrustingen monteren of ombouwen aan het apparaat.



De douchewc kan ook in geval van een storing als normale wc worden gebruikt. De douchearm moet volledig ingeschoven zijn. De wc-spoeling start u zoals gebruikelijk met de bedieningstoetsen.

Probleembeschrijving	Oorzaak	Storingen verhelpen
De zekering of de aardlekschakelaar in de elektrische verdeler treedt één keer in werking.	Storing opgetreden	<ul style="list-style-type: none"><li>▶ Zekering in de elektrische verdeler vervangen of resetten.</li><li>▶ Aardlekschakelaar in de elektrische verdeler resetten.</li></ul> <b>Resultaat</b> ✓ Het apparaat wordt na het inschakelen opnieuw geïnitieerd. Een gebruik van het apparaat activeert geen zekering of geen aardlekschakelaar.
De zekering of de aardlekschakelaar in de elektrische verdeler treedt herhaaldelijk in werking bij gebruik van het apparaat.	Apparaat defect	<ul style="list-style-type: none"><li>▶ Zekering of aardlekschakelaar in de elektrische verdeler vervangen of resetten.</li><li>▶ Stekker eruit halen (indien aanwezig).</li><li>▶ Contact opnemen met servicedienst.</li></ul>
Het product heeft een onbekend technisch defect.	Storing opgetreden	<ul style="list-style-type: none"><li>▶ Zekering of aardlekschakelaar in de elektrische verdeler in werking stellen.</li><li>▶ Stekker eruit halen (indien aanwezig).</li><li>▶ Contact opnemen met servicedienst.</li><li>▶ Stroomvoorziening door een technisch expert laten controleren.</li></ul>

## Overige functiefouten

De volgende tabel helpt u bij de foutopsporing, als bepaalde functies van de douchewc zijn uitgevallen.



De douchewc kan ook in geval van een storing als normale wc worden gebruikt. De douchearm moet volledig ingeschoven zijn. De wc-spoeling start u zoals gebruikelijk met de bedieningstoetsen.



Mocht het apparaat defect zijn, dan schakelt u het apparaat met de hoofdschakelaar uit.

Probleembeschrijving	Oorzaak	Storingen verhelpen
De geurneutralisering is zwak of onwerkzaam.	Keramische honingraatfilter vuil	<ul style="list-style-type: none"> <li>▶ De keramische honingraatfilter vervangen. → Zie "Keramische honingraatfilter vervangen", pagina 38.</li> </ul>
De douchearm functioneert niet correct.	Storing opgetreden	<ul style="list-style-type: none"> <li>▶ Schakel het apparaat uit. → Zie "Apparaat in- resp. uitschakelen", pagina 19.</li> <li>▶ Wacht 30 seconden.</li> <li>▶ Schakel het apparaat in. → Zie "Apparaat in- resp. uitschakelen", pagina 19.</li> </ul> <p><b>Resultaat</b></p> <p>✓ Het apparaat wordt na het inschakelen opnieuw geïnitieerd.</p>
De reinigende werking van de douche wordt minder.	Douchekoppen verstopt of defect	<ul style="list-style-type: none"> <li>▶ Douchekoppen reinigen of vervangen. → Zie "Douchekop reinigen", pagina 37.</li> <li>▶ Apparaat ontkalken. → Zie "Apparaat ontkalken", pagina 40.</li> </ul>
De douchewc bereikt bij het douchen niet meer de normale temperatuur.	Douchewc vuil	<ul style="list-style-type: none"> <li>▶ Apparaat ontkalken. → Zie "Apparaat ontkalken", pagina 40.</li> <li>▶ Schakel het apparaat uit. → Zie "Apparaat in- resp. uitschakelen", pagina 19.</li> <li>▶ Wacht 30 seconden.</li> <li>▶ Schakel het apparaat in. → Zie "Apparaat in- resp. uitschakelen", pagina 19.</li> </ul> <p><b>Resultaat</b></p> <p>✓ Het apparaat wordt na het inschakelen opnieuw geïnitieerd.</p>

Probleembeschrijving	Oorzaak	Storingen verhelpen
De status-LED knippert rood.	Storing opgetreden	<ul style="list-style-type: none"> <li>▶ Schakel het apparaat uit. → Zie "Apparaat in- resp. uitschakelen", pagina 19.</li> <li>▶ Wacht 30 seconden.</li> <li>▶ Schakel het apparaat in. → Zie "Apparaat in- resp. uitschakelen", pagina 19.</li> </ul> <p><b>Resultaat</b></p> <ul style="list-style-type: none"> <li>✓ Het apparaat wordt na het inschakelen opnieuw geïnitieerd.</li> </ul>
	Opnieuw initialiseren is mislukt	<ul style="list-style-type: none"> <li>▶ Neem contact op met de service-dienst.</li> </ul>

## De afstandsbediening is zonder functie

De volgende tabel helpt bij de foutopsporing, wanneer:

- de afstandsbediening geen functie vertoont.
- de douchewc met de afstandsbediening niet kan worden geregeld.



De afstandsbediening is tijdens het gebruik van de Geberit AquaClean app inactief.



Mocht de afstandsbediening niet functioneren, kunt u het zijdelingse bedieningspaneel gebruiken.



Mocht het apparaat defect zijn, dan schakelt u het apparaat met de hoofdschakelaar uit.

Probleembeschrijving	Oorzaak	Storingen verhelpen
De douchewc kan alleen via het zijdelingse bedieningspaneel worden bediend, maar niet met de afstandsbediening.	Het koppelen is mislukt	<ul style="list-style-type: none"> <li>▶ Afstandsbediening opnieuw toewijzen. → Zie "Afstandsbediening opnieuw toewijzen", pagina 49</li> </ul> <p><b>Resultaat</b></p> <ul style="list-style-type: none"> <li>✓ Het apparaat piept (1x), en de blauwe LED op het zijdelingse bedieningspaneel brandt 4 seconden lang.</li> </ul>
De douchewc kan niet via de afstandsbediening worden geregeld. De afstandsbediening werd opnieuw toegewezen.	Batterijen leeg	<ul style="list-style-type: none"> <li>▶ Batterij (type CR2032) vervangen. → Zie "Batterij van de afstandsbediening vervangen", pagina 48</li> </ul>
	Het koppelen is mislukt	<ul style="list-style-type: none"> <li>▶ Afstandsbediening opnieuw toewijzen. → Zie "Afstandsbediening opnieuw toewijzen", pagina 49</li> </ul>
De batterij werd vervangen en de afstandsbediening werd opnieuw toegewezen. De douchewc kan alleen via het zijdelingse bedieningspaneel worden bediend, maar niet met de afstandsbediening.	Afstandsbediening defect	<ul style="list-style-type: none"> <li>▶ Contact opnemen met servicedienst.</li> </ul>

## Batterij van de afstandsbediening vervangen

### Voorwaarde

- De afstandsbediening bevindt zich tijdens de gehele procedure in het ontvangstbereik van de douchewc.

- 1 Verwijder de gebruikte batterij en verwijder de gebruikte batterij op de deskundige manier.

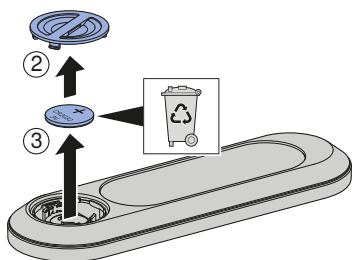
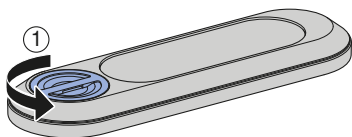

- 2 Leg een nieuwe batterij van het type CR2032 in.

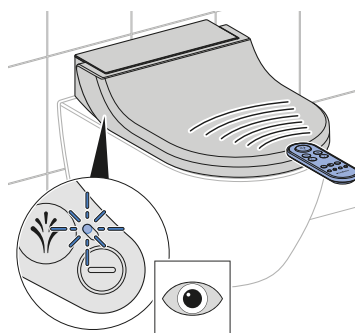
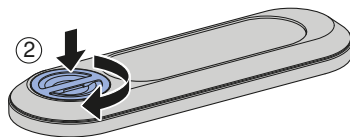
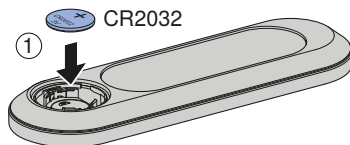



## Afstandsbediening opnieuw toewijzen

- i** Het apparaat kan alleen via een enkele, toegewezen afstandsbediening worden bediend.

- Gelijktijdig de toets <+> op de afstandsbediening en de toets <+> op het zijdelingse bedieningspaneel ca. 10 seconden lang indrukken.

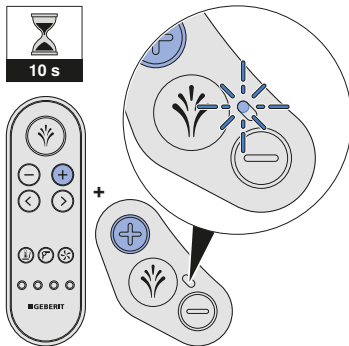

### Resultaat

- ✓ Het apparaat piept (1x), en de blauwe status-LED op het zijdelingse bedieningspaneel brandt 4 seconden lang.
- ✓ De douchewc kan met de afstandsbediening worden geregeld.

# Duurzaamheid

---

## Geberit groep en duurzaamheid

Als Europees marktleider in de sanitaire industrie staat Geberit voor waterbesparing, efficiënt gebruik van resources en duurzaam bouwen. De groep bewijst sinds tientallen jaren, dat succesvol zakendoen op lange termijn verenigbaar is met milieuvriendelijk en sociaal handelen. Een op duurzaamheid gericht ondernemingsbeleid draagt bij aan kostenbesparing en minimalisering van risico's. Geberit wil daarbij een voorbeeld voor klanten, leveranciers en andere partners zijn en maatstaven zetten. Daarbij horen waterbesparende en duurzame producten, een veilige, milieuvriendelijke productie die de natuurlijke hulpbronnen ontziet, een inkoop en logistiek met hoge milieunormen en ethische normen alsmede goede arbeidsvoorwaarden voor wereldwijd 12.000 toegewijde en competente medewerkers. De sociale verantwoordelijkheid wordt onder andere in het kader wereldwijde hulpprojecten met betrekking tot het kerngebied water gerealiseerd.

## Ecodesign - levenscyclusanalyse

De basis voor duurzame producten is een systematisch innovatieproces, waarbij zo veel mogelijk milieuvriendelijke materialen en functieprincipes geselecteerd, risico's tot een minimum beperkt en een hoge resource-efficiëntie nagestreefd worden. Voor dit product kan op aanvraag een gedetailleerde levenscyclusanalyse worden geleverd.

## Ecotips

Het betreffende product werd met grootste zorgvuldigheid ontwikkeld, ook in opzicht van het verbruik van energie, water en resources (zie ook technische gegevens). U kunt de ecologische voetafdruk van het product reduceren, door de volgende aanbevelingen op te volgen:

- Schakel het apparaat uit, wanneer u op vakantie bent.
- Onderbreek handmatig de douchefunctie, om zo warmwater te besparen.
- Gebruik voor de droging weinig papier.
- Schakel de verwarmingsfunctie van de warmwaterboiler uit, wanneer u geen warm douchewater nodig heeft.
- Gebruik milieuvriendelijk reinigingsmiddel.
- Onderhoud regelmatig het apparaat en behandel het zorgvuldig om de levensduur te verlengen.
- Geef defecte apparaten voor deskundige afvoer aan Geberit of een aangewezen partner terug.

# Afvoer

---

## Afvoer van afgedankte elektrische en elektronische apparatuur



Volgens de richtlijn 2012/19/EU (AEEA - Afgedankte Elektrische en Elektronische Apparatuur) zijn fabrikanten van elektrische apparaten verplicht oude apparaten terug te nemen en deskundig te verwijderen. Het symbool geeft aan dat het product niet met normaal afval mag worden afgevoerd. Oude apparaten moeten voor vakkundige afvoer direct aan Geberit worden geretourneerd. Inleveradressen kunnen bij het verantwoordelijke Geberit verkoopkantoor worden aangevraagd.

# Eindconsument-garantie

---

## Eindconsument-garantie

De volgende eindconsument-garantie geldt naast de wettelijke aansprakelijkheid van uw contractpartner voor gebreken en beïnvloedt deze niet.

De voor de plaats van installatie van het Geberit AquaClean product ("product") verantwoordelijke Geberit maatschappij ("Geberit") geeft de eindconsument voor het op de garantietafel met serienummer aangegeven product een garantie met de volgende inhoud:

1. Geberit garandeert voor een periode van 3 jaar ("garantieperiode"), gerekend vanaf de installatiedatum bij de eindconsument, dat het product vrij is van materiaal- en productiefouten. De garantie omvat het volgende:
  - a) Gedurende de eerste 2 jaar van de garantieperiode neemt Geberit bij materiaal- of productiefouten de kosteloze service of de kosteloze vervanging van de defecte onderdelen door een servicedienst die daartoe van Geberit de opdracht krijgt, voor zijn rekening.
  - b) In het derde jaar van de garantieperiode neemt Geberit in geval van materiaal- of productiefouten de vervangende onderdelen gratis aan de door Geberit erkende servicedienst die van de eindconsument de opdracht voor de reparatie heeft gekregen, voor zijn rekening.
2. Verdergaande aanspraken van de eindconsument jegens Geberit op basis van deze garantie zijn niet mogelijk.
3. Er bestaat alleen in de volgende gevallen aanspraak op de garantie:
  - a) Het product is door een professioneel installatiebedrijf of een door Geberit geautoriseerde servicedienst geïnstalleerd en in bedrijf genomen.
  - b) Er zijn geen veranderingen aan het product uitgevoerd, met name zijn geen delen verwijderd of vervangen en er zijn geen extra installaties aangebracht.
  - c) Het defect aan het product is niet veroorzaakt door foutieve installatie, foutief gebruik of door gebrekkig onderhoud.
  - d) In het derde jaar van de garantieperiode bestaat alleen aanspraak op garantie als de bijgevoegde garantietafel volledig ingevuld binnen 90 werkdagen, gerekend vanaf de installatiedatum, door de eindconsument naar de voor de plaats van installatie verantwoordelijke Geberit maatschappij werd teruggestuurd.
4. Deze garantie geldt uitsluitend voor plaatsen van installatie van het product in landen waar Geberit met een eigen verkoopkantoor of via een verkooppartner vertegenwoordigd is.
5. Deze garantie is uitsluitend onderworpen aan het materiële recht van het land waarin Geberit gevestigd is. Het Verdrag der Verenigde Naties inzake internationale koopovereenkomsten is uitdrukkelijk uitgesloten. Voor geschillen ten aanzien van deze garantie is uitsluitend het gerecht ter plaatse van de zetel van Geberit bevoegd.



# Technische gegevens en conformiteit

## Technische gegevens

Nominale spanning	230 V AC
Netfrequentie	50 Hz
Opgenomen vermogen	2000 W
Opgenomen vermogen in stand-by	≤ 0,5 W
Beschermingsgraad	IPX4
Beschermingsklasse	I
Frequentiebereik	2400 MHz–2483,5 MHz
Maximaal uitgangsvermogen	0 dBm
Draadloze technologie	Bluetooth® Low Energy <sup>1)</sup>
Netaansluiting	Netaansluiting via systeemstekker met driedraads, flexibele mantelleiding
Doucheduur	50 s
Aantal drukniveaus douchestraal	5
Watertemperatuur	37 °C
Bedrijfstemperatuur	5–40 °C
Stromingsdruk	50–1000 kPa 0,5–10 bar
Min. stromingsdruk	0,5 bar 50 kPa
Berekend debiet	0,02 l/s
Maximale belasting wc-zitting	150 kg

<sup>1)</sup> Het merk Bluetooth® en zijn logo's zijn eigendom van Bluetooth SIG, Inc. en worden door Geberit onder licentie gebruikt.

## Vereenvoudigde EU-conformiteitsverklaring

Hierbij verklaar ik, Geberit International AG, dat het type radioapparatuur Geberit AquaClean Tuma conform is met Richtlijn 2014/53/EU.

De volledige tekst van de EU-conformiteitsverklaring kan worden geraadpleegd op het volgende internetadres: <https://doc.geberit.com/969453000.pdf>.





**(CH) Geberit Vertriebs AG**  
Schachenstrasse 77  
CH-8645 Jona  
T 0848 882 982  
www.geberit-aquaclean.ch

**(DE) Geberit Vertriebs GmbH**  
Kundendienst/Servicestelle  
Theuerbachstrasse 1  
D-88630 Pfullendorf  
T (075 52) 934 10 11  
F (075 52) 934 866  
www.geberit-aquaclean.de

**(AT) Geberit Vertriebs GmbH & Co. KG**  
Geberitstrasse 1  
A-3140 Pottenbrunn / St. Pölten  
T +43 2742 401-400  
F +43 2742 401-50  
www.geberit-aquaclean.at

**(AE) Geberit International Sales AG**  
Dubai Branch  
B702-B705  
Building No. 1  
Dubai Design District  
PO Box  
UAE-282317 Dubai  
T +971 4 204 5477  
F +971 4 204 5497  
www.geberit.ae

**(BE) Geberit nv**  
Beaulieustraat 6  
B-1830 Machelen  
T +32 2 252 0111  
F +32 2 251 0867  
www.geberit-aquaclean.be

**(BG) Юнитрейд Интернешънъл ЕООД**  
бул. "Черни връх" 161-А  
1407 София  
T 02/ 968 11 11  
F 02/ 968 10 01  
www.unitrade-bg.com

**(CN) 吉博力(上海)贸易有限公司**  
地址: 上海市嘉定区南翔高科技  
园区惠平路1515号  
邮编: 201802

**(CZ) Geberit spol. s r.o.**  
Sokolovská 2408/222  
190 00 Praha 9  
T +420 547 212 335  
F +420 547 212 340  
www.geberit.cz

**(DK) Geberit A/S**  
Lægårdsvej 26  
DK-8520 Lystrup  
T +45 86 74 10 86  
F +45 86 74 10 98  
www.geberit-aquaclean.dk

**(ES) Geberit, S.A.U.**  
Plaza Europa, 2-4, 6ª planta  
ES-08902 L'Hospitalet del Llobregat (Bar-  
celona)  
T +34 902 170 635  
www.geberit-aquaclean.es

**(FI) Geberit Oy**  
Tahkotie 1  
FI-01530 Vantaa  
P +358 9 867 8450  
www.geberit.fi

**(FR) Geberit France**  
ZA du Bois Gasseau - CS40252 Samo-  
reau  
FR-77215 Avon Cedex  
Téléphone 01 60 71 66 61  
T +33(0)825 801 603  
F +33(0)825 801 604  
www.geberit-aquaclean.fr

**(GB) Geberit Sales Ltd.**  
Geberit House  
Edgehill Drive  
Warwick  
CV34 6NH  
T (0)1926 516 800  
T (0)1926 516 809  
In Eire T +44 1622 717 811  
www.geberit-aquaclean.co.uk

**(HR) Predstavništvo Geberit**  
prodaja d.o.o. Ruše  
Samoborska cesta 218  
10090 Zagreb, HR  
T +385 1 3867 800  
F +385 1 3867 801  
www.geberit.hr

**(HU) Geberit Kft**  
1117 Budapest,  
Alíz utca 2.  
T +36 1 204 4187  
www.geberit.hu

**(IT) Geberit Marketing e Distribuzione SA**  
Via Gerre 4  
CH-6928 Manno  
T +41 91 611 92 92  
F +41 91 611 93 93  
www.geberit-aquaclean.it

**(LU) Geberit Luxembourg**  
61, avenue de la Libération  
L-3850 Schifflange  
T +352 54 52 26  
F +352 54 54 91  
www.geberit.lu

**(NL) Geberit B.V.**  
Fultonbaan 15  
3439 NE Nieuwegein  
T +31 (0)3060 57700  
F +31 (0)3060 53392  
www.geberit-aquaclean.nl

**(NO) Geberit AS**  
Luhrtoppen 2  
N-1470 Lørenskog  
T +47 67 97 82 00  
www.geberit-aquaclean.no

**(PL) Geberit Sp. z o.o.**  
ul. Postępu 1  
02-676 Warszawa  
T +48 22 843 06 96  
www.geberit-aquaclean.pl

**(PT) Geberit Tecnologia Sanitária, S.A**  
Rua Cupertino de Miranda, nº 12-2º A  
PT-1600-485 LISBOA  
www.geberit.pt

**(RO) Geberit International Sales AG**  
Splaiul Unirii, Nr. 86, Et. 3  
Sector 4, Bucharest  
T +40 21 330 30 80/81  
F +40 21 330 31 61  
www.geberit.ro

**(RS) Geberit - Predstavništvo za**  
Republiku Srbiju i Republiku Crnu Goru  
Vojvode Skopljanca 24  
SR-11000 Beograd  
T + 381 11 30 96 430  
F + 381 11 30 96 431  
www.geberit.rs

**(RU) ООО „ГЕБЕРИТ РУС“**  
Олимпийский пр., 16, стр.5, 5 этаж  
129110 Москва  
тел.: +7 495 783 83 30  
www.geberit.ru

**(SE) Geberit AB**  
Folketshusgatan 1  
Box 140  
295 22 Bromölla  
T +46 40 680 89 30  
www.geberit.se

**(SI) Geberit prodaja, d.o.o.**  
Bezena 55  
2342 Ruše  
T 01 586 22 00  
F 01 586 22 19  
www.geberit.si

**(SK) Geberit Slovensko s.r.o**  
Karadžičova 10  
821 08 Bratislava 2  
F +421 2 49 20 30 71  
www.geberit.sk

**(TR) Geberit Tesisat Sistemleri Tic Ltd. ti.**  
İçerenköy Mah. Engin Sok. No. 10,  
34752 Ataşehir-Ystanbul, Turkey  
T +90 216 340 82 73  
F +90 216 340 82 79  
www.geberit.com.tr

**(ZA) Geberit Southern Africa (Pty.) Ltd.**  
6 Meadowview Lane,  
Meadowview Business Estate,  
Longmeadow,  
Linbro Park  
Johannesburg,  
South Africa  
T +27 11 444 5070  
F +27 11 444 5992  
www.geberit.co.za