

BLOWER

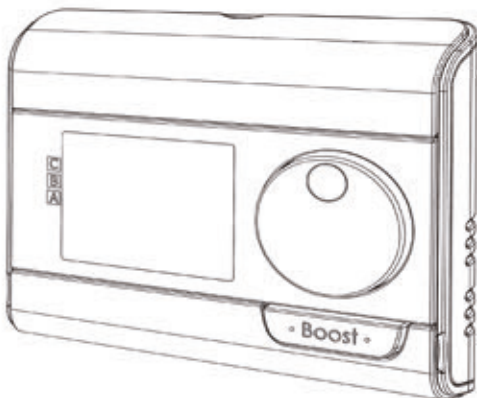

ELEKTRISCHE BADKAMER RADIATOR MET BLOWER

**GEBRUIKERS- EN
INSTALLATIEHANDLEIDING**
VOOR ELEKTRISCHE RADIATOR
MET BLOWER



RF

VEILIGHEIDSINSTRUCTIES

Dit apparaat kan worden gebruikt door kinderen van 8 jaar en ouder en personen met beperkte lichamelijke, zintuiglijke of mentale capaciteiten of gebrek aan ervaring en kennis als ze supervisie of instructies hebben gekregen over het gebruik van het apparaat op een veilige manier en de gevaren begrijpen. Kinderen mogen niet met het apparaat spelen. Reiniging en gebruikersonderhoud mogen niet door kinderen zonder toezicht worden uitgevoerd.



Kinderen jonger dan 3 jaar moeten op afstand worden gehouden, tenzij ze onder voortdurend toezicht staan.

Kinderen van 3 tot 8 jaar mogen het apparaat alleen aan/uit zetten in geval dat het apparaat geplaatst of geïnstalleerd is in de beoogde normale bedrijfsstand en ze onder toezicht staan of instructies hebben gekregen over het gebruik van het apparaat op een veilige manier en de gevaren begrijpen. Kinderen van 3 tot 8 jaar mogen het apparaat niet onder spanning plaatsen, regelen, reinigen of onderhoud uitvoeren.

VOORZICHTIG - Sommige delen van dit product kunnen erg heet worden en brandwonden veroorzaken.

Bijzondere aandacht moet worden besteed waar kinderen en kwetsbare mensen aanwezig zijn.

De radiator mag niet onder een stopcontact gemonteerd worden.

De radiator dient ten alle tijden afgeschakeld te kunnen worden. In geval van een stekker aansluiting dient dit mogelijk te zijn door een externe schakelaar. In geval van een bedrade vaste aansluiting dient het elektrisch circuit juist afgezekerd te zijn.

Bij de montage van de radiator gelieve de lokale/nationale regels te volgen voor de elektrische installatie en onze algemene voorwaarden.

AFVALVERWIJDERING VOLGENS DE AEEA-RICHTLIJN (2012/19/EU)



Het symbool op het kenplaatje van de radiator geeft aan dat de radiator niet als huisvuil mag worden behandeld, maar gesorteerd moet worden. Wanneer de radiator het einde van zijn levensduur heeft bereikt, moet het worden ingeleverd bij een inzamelingsinrichting voor elektrische en elektronische producten.

Voor meer informatie over recyclage- en inzamelingsinrichtingen kunt u contact opnemen met uw lokale overheid/gemeente of afvalophalingsdienst, van toepassing in de landen waar deze richtlijn is omgezet.

TECHNISCHE SPECIFICATIES

- Bedrijfsspanning: 230 VAC 50 Hz
- Tangentiële blower met geïntegreerde PTC-weerstand 950W, geïntegreerde beveiliging tegen oververhitting via sonde en thermische zekering, relais-schakeling.
- Maximaal vermogen van 1500W (weerstandsbelasting) + 950W (PTC weerstand blower).
- Voedingskabel klasse II, 800 mm, 2 stroomdraden.



De zwarte (onzichtbare en afgeschermd) kabel is een communicatiekabel die enkel van toepassing is in Frankrijk, mag zeker niet op de aarding aangesloten worden en dient dus steeds afgeschermd te zijn.

Indien de voedingskabel beschadigd is, gelieve uw installateur te contacteren.

- Verbruik in stand-by: <0,5W
- Elektronische PID-regeling, relais+triac-schakeling
- IPX4
- Klasse II, na installatie onder de verantwoordelijkheid van de installateur (volgens EN60335-1)



- DE (RADIATOR MET) BLOWER MAG NIET BEDIEND OF AANGESLOTEN WORDEN DOOR EEN EXTERN REGEL-/BEDIENINGSSIGNAAL!

VERKLARING VAN DE PRODUCENT



Wij verklaren onder onze eigen verantwoordelijkheid dat de producten die in deze handleiding worden beschreven voldoen aan het CE-keurmerk en aan alle essentiële eisen van de volgende richtlijnen en geharmoniseerde normen:

RED: **Article 3.1a** (Safety): EN60335-1:2012/ EN60335-2-30:2009 +A11:2012/ EN60335-2-43:2003 +A1:2006+ A2:2008/ EN62233:2008

Article 3.1b (EMC): draft ETSI EN301489-1 V2.2.0 (2017)/ draft ETSI EN301489-3 V2.1.1 (2017)

Article 3.2 (RF): ETSI EN 300440 V2.1.1 (2017)

ROHS: EN50581:2012

en dat de producten werden vervaardigd volgens gecertificeerde processen volgens ISO 9001 V2015.

Informatie-eisen voor elektrische toestellen voor lokale ruimteverwarming			
Karakteristiek	Symbool	Waarde	Eenheid
Warmteafgifte			
Nominale warmteafgifte	P nom	0,5 → 2,45	kW
Minimale warmteafgifte	P min	0,5	kW
Maximale continue warmteafgifte	P max,c	2,45	kW
Aanvullend elektrisch verbruik			
Bij nominale warmteafgifte	el max	0,000	kW
Bij minimale warmteafgifte	el min	0,000	kW
In stand-bymodus	el sb	0,0005	kW
Type warmteafgifte/sturing kamertemperatuur			
Elektronische sturing van de kamertemperatuur plus week-tijdschakelaar			
Andere sturingsmogelijkheden			
Sturing van de kamertemperatuur, met openraamdetectie			
Met de optie van afstandsbediening, indien van toepassing voor dit toestel (zie catalogus)			
Met adaptieve sturing van de start			
Contactgegevens			
Zie kenplaatje op de radiator			

BATTERIJEN PLAATSEN IN DE OPTIONELE RF AFSTANDSBEDIENING

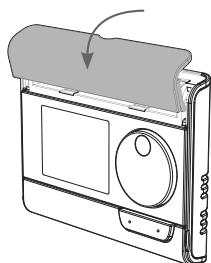

Verwijder het klepje van het batterijenvak op de voorzijde van de RF afstandsbediening.

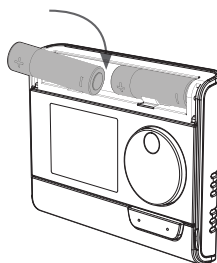

Plaats de 2 meegeleverde AA-batterijen. Let daarbij op de polariteit die staat aangeduid op de RF afstandsbediening.

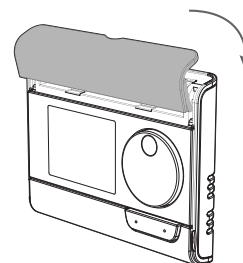

Plaats het klepje weer op zijn plaats.

MONTAGE VAN DE OPTIONELE RF AFSTANDSBEDIENING

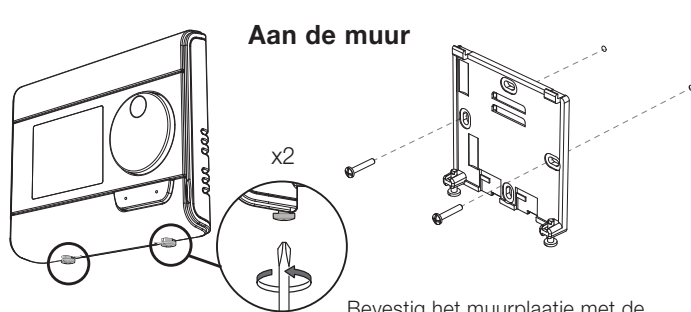

Schroef de 2 schroeven onder de RF afstandsbediening los.

Bevestig het muurplaatje met de 2 meegeleverde schroeven en gebruik hiervoor de horizontale en verticale gaatjes.

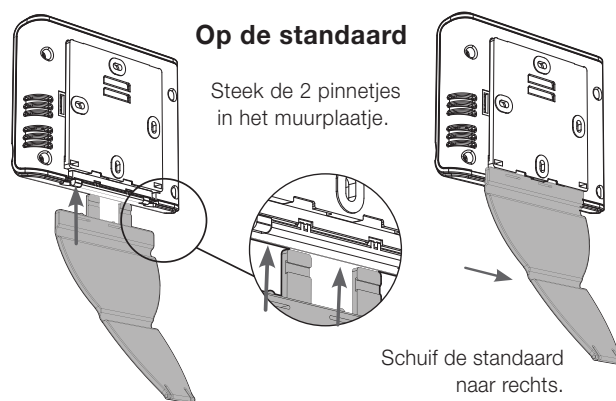

Op de standaard

Steek de 2 pinnetjes in het muurplaatje.

Schuif de standaard naar rechts.

OPTIONELE RF AFSTANDSBEDIENING KOPPELEN

RF-KOPPELING:

1. Zet de blower in vorstbeveiligingsmodus door 3x op de knop **mode** te drukken. Plaats de blower vervolgens in koppelmodus door 5 seconden op de **OK** toets te drukken. PAIR en zullen knipperen.



2. Zet de RF-afstandsbediening in vorstbeveiligingsmodus: druk 3x op de knop **mode** en druk vervolgens gedurende 5 seconden op **OK**.

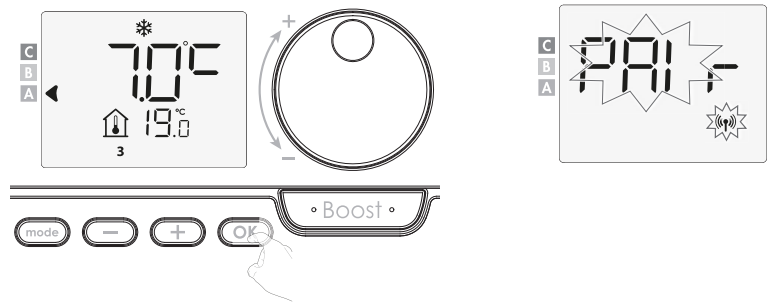

3. Wanneer de RF-afstandsbediening en de blower gekoppeld zijn verschijnt het symbool op beide schermen.

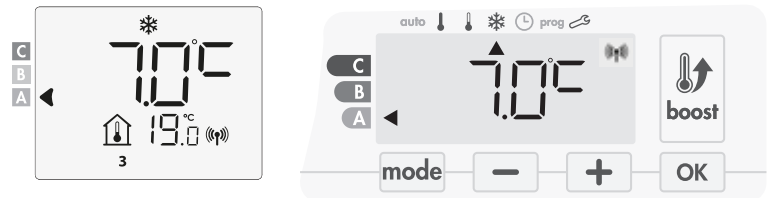

RF-KOPPELING ANNULEREN:

Via de blower:

Zet de blower in vorstbeveiligingsmodus en druk vervolgens gedurende minstens 5 sec. gelijktijdig op de toetsen **mode** en **-** op de blower.

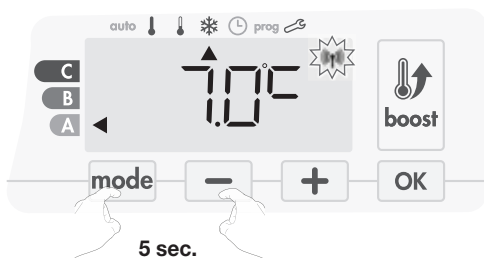

Via de RF-afstandsbediening:

Zet de RF-afstandsbediening in vorstbeveiligingsmodus en druk vervolgens gedurende minstens 5 sec. gelijktijdig op knoppen **mode** en **-**.

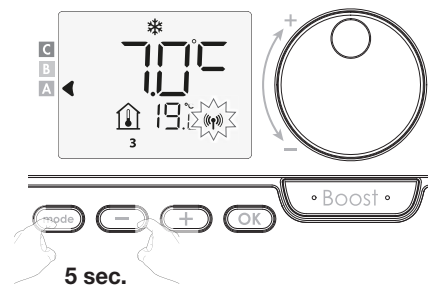

Wanneer de RF-afstandsbediening en de blower ontkoppeld zijn verdwijnt het symbool op beide schermen.

BEDIENING

• Overzicht knoppen



- 1 Selectie gebruiksmodus
- 2 Plus- en minknop om temperatuur, tijd, datum en weekprogramma in te stellen
- 3 Instellingen bewaren
- 4 Boost-knop
- 5 Energieverbruik

• Overzicht indicatoren

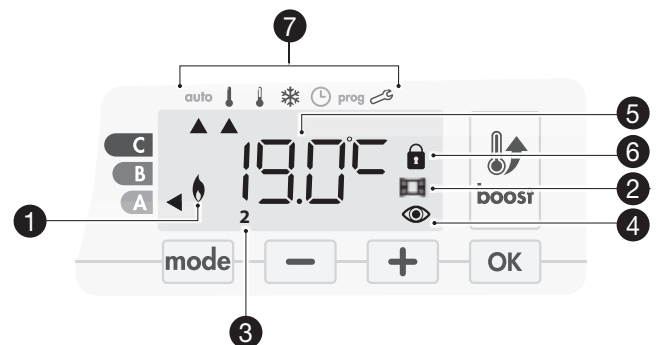

- 1 Verwarmingsindicator
- 2 Indicator openraamdetectie
- 3 Dagen van de week (1 = maandag ... 7 = zondag)
- 4 Indicator aanwezigheidsdetectie
- 5 Weergave van de gewenste temperatuur
- 6 Toetsenbord vergrendeld

7 Gebruiksmodi:

auto Auto Comfort Eco Vorstbeveiliging
 Instellen van de tijd en de dag **prog** Programmeren Instellingen

BEDIENING OPTIONELE RF AFSTANDSBEDIENING

• Overzicht knoppen

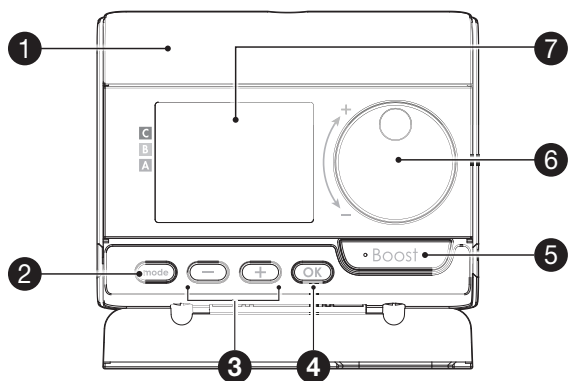

- 1 Batterijenvak
- 2 Selectie gebruiksmodus
- 3 Plus- en minknop om temperatuur, tijd, datum en weekprogramma in te stellen
- 4 Instellingen bewaren
- 5 Boost-knop
- 6 Draaiknop om temperatuur in te stellen
- 7 LCD-scherm

• Overzicht indicatoren



Dagen van de week (1=maandag ... 7=zondag)

- 1 Temperatuur instellingen / Informatie
- 2 Energieverbruik
- 3 Gemeten temperatuur
- 4 Boost indicator
- 5 Indicator openraamdetectie
- 6 Toetsenbord vergrendeld
- 9 Verwarmingsindicator
- 10 Fil Pilote (enkel voor Frankrijk)
- 11 Indicator batterij
- 12 Indicator radiotransmissie
- 13 Indicator min/max waarde

8 Gebruiksmodi:

- auto Automodus
- ↓ Comfortmodus
- ↓ Ecomodus
- * Vorstbeveiligingsmodus
- ⌚ Instellingsmodus datum en tijd
- prog Programmeringsmodus
- 🔧 Instellingen

AAN/STAND-BY

Bij de eerste ingebruikname staat de knop aan de onderkant van de blower op I: de blower is ingeschakeld. Druk op de knop om de blower in standby te schakelen.

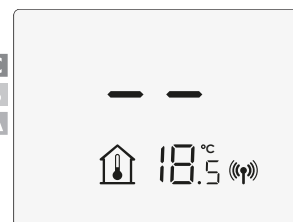
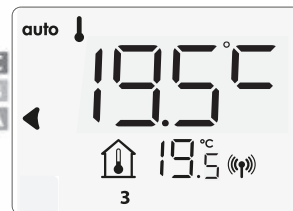
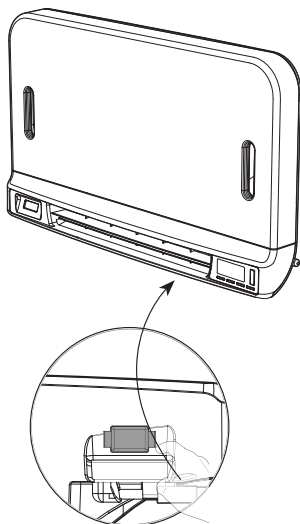

ONDERHOUD EN REINIGING VAN DE FILTER

De blower is uitgerust met een verwijderbaar antistof-filter die de lucht in de ruimte filtert. Wanneer de filter verzadigd is, kan de ophoping van stof tot de uitschakeling van het apparaat leiden.

Tijdens de Boost verschijnt de melding **F I L E** in het display.

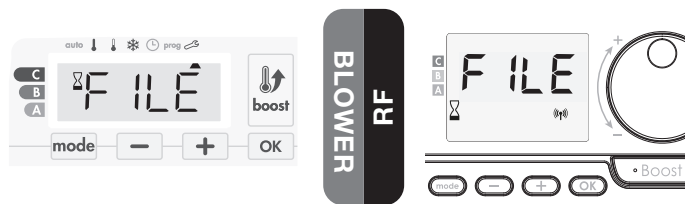

Alvorens de filter te verwijderen moet u het apparaat uitschakelen door op de knop (schakelaar) te drukken aan de onderkant van de blower.

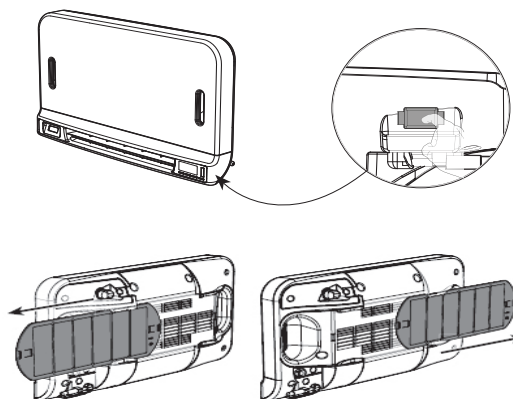

1- Trek het lipje van het filter naar rechts of naar links en verwijder het uit de behuizing.

2- Verwijder met een stofzuiger het stof van de filter.

Als de filter sterk vervuild is, was het dan onder een kraan met een vochtige spons. Laat de filter daarna goed drogen.

Belangrijk: Het is aanbevolen de filter minstens één keer per maand te reinigen als de melding **F I L E vroegtijdig in het display verschijnt.**

3- Plaats de filter terug in zijn behuizing via de geleiders.

GEBRUIKSMODI

Druk op de knop **mode** om de gewenste modus te selecteren.



Volgorde van de modi

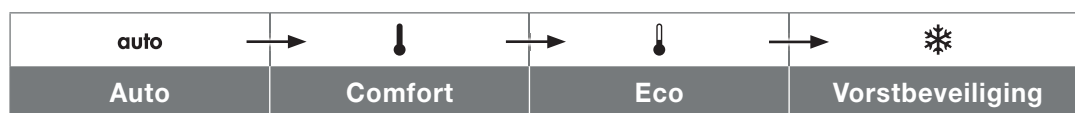

• **auto Automodus (3 situaties)**



1 **Weekprogramma ingesteld**

Indien een weekprogramma werd ingesteld zal de regeling automatisch omschakelen tussen Comfort- en Ecomodus.



Bij een stroomonderbreking langer dan 16u zal de dag en tijd opnieuw ingesteld moeten worden, het weekprogramma blijft permanent in het geheugen. In geval van een gekoppelde RF afstandsbediening blijven ook de dag en tijd in het geheugen.

2 **Aansturing via een communicatiedraad (Fil Pilote, enkel voor Frankrijk)**

3 **Weekprogramma niet ingesteld**

Bij de eerste ingebruikname is de Comfortmodus permanent geactiveerd.

• **Comfortmodus**

Permanente Comfortmodus. De regeling werkt 24 uur per dag om de ingestelde temperatuur te bereiken (bv. 19°C). De temperatuur van de Comfortmodus wordt door de gebruiker ingesteld.



• **Ecomodus**

De temperatuur in Ecomodus is 3,5°C lager dan die in Comfortmodus. Daardoor kunt u de temperatuur verlagen zonder de temperatuur van de Comfortmodus te wijzigen.

Kies deze modus voor kortstondige afwezigheden (2 tot 24 uur) en voor 's nachts.



• **Vorstbeveiligingsmodus**

Met deze modus kunt u uw huis beschermen tegen de effecten van koud weer (bevroren leidingen, enz.) door te allen tijde een minimumtemperatuur van 7°C aan te houden. Kies deze modus wanneer u voor een langere tijd (meer dan 5 dagen) niet thuis zult zijn.

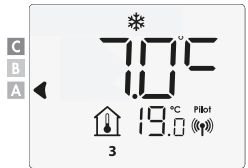
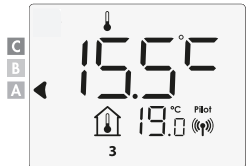
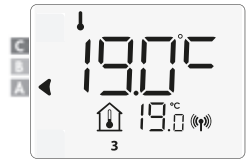

COMFORTTEMPERATUUR INSTELLEN

In Auto- en Comfortmodus kan de Comforttemperatuur ingesteld worden. Die is standaard 19°C.

Gebruik \leftarrow en \rightarrow om de temperatuur aan te passen van 7°C tot 30°C met intervallen van 0,5°C.

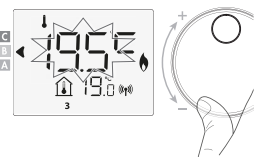

BOOST

De Boostmodus kan op elk moment ingeschakeld worden, in gelijk welke gebruiksmodus (Auto, Comfort, Eco of Vorstbeveiliging).

Eerste druk = Boost.

Tijdens de eerste minuut kunt u de duur van de Boost wijzigen van 0 tot de maximaal toegelaten duur, door op \leftarrow en \rightarrow te drukken.

Uw wijziging wordt bewaard en zal toegepast worden tijdens de volgende Boost periode.



Opmerking: na 1 minuut kunt u de duur tijdelijk wijzigen: enkel geldig tijdens deze Boost periode en bijgevolg niet terugkerend.

De Boost-functie kan om 2 verschillende redenen stoppen:

1) F I L E verschijnt in het display:

De blower stopt. Controleer of er zich geen objecten voor het ventilatierooster bevinden zodat de luchtstroom niet geblokkeerd wordt. Het filter kan door stof verstopt zijn en moet gereinigd worden (zie hoofdstuk onderhoud).

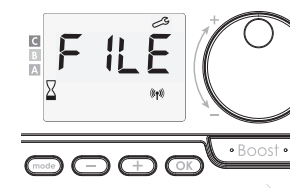

Opmerking: Als de filter verstopt is of als het rooster per ongeluk bedekt is, zal een speciale sensor het apparaat uitschakelen. Het apparaat begint opnieuw normaal te werken wanneer het de volgende keer wordt ingeschakeld als de filter of het rooster niet geblokkeerd is en alleen nadat de blower is afgekoeld.

2) Als de omgevingstemperatuur in de buurt komt van de maximale Boost-temperatuur tijdens het aftellen van de timer:

De blower stopt, maar de Boost-functie blijft geactiveerd: de timer wordt nog steeds weergegeven; het Boost-symbool in het display en de verwarmingsindicator knipperen. Wanneer de temperatuur onder de maximaal toegestane temperatuur zakt, zal de blower opnieuw geactiveerd worden tot het einde van de timerperiode.



Tweede druk = stopzetting Boost.

De indicatoren van de eerder geactiveerde modus gaan aan en de ingestelde temperatuur verschijnt.

SUPERCOMFORT

De blower kan als extra verwarming worden gebruikt wanneer het verschil tussen de omgevingstemperatuur en de ingestelde temperatuur te groot is.
 De Supercomfort-functie schakelt in wanneer het verschil tussen de omgevingstemperatuur en de ingestelde temperatuur groter is dan 2 °C.

SCF en de ingestelde Supercomfort-temperatuur wisselen elkaar om de 2 seconden af in het display.

De Supercomfort-functie stopt wanneer:

- Het verschil kleiner is dan 0,5 °C.
- Het verschil nog steeds groter is dan 2 °C na 1 uur Supercomfort.

Opmerking: De Supercomfort-functie werkt alleen in de Comfort- en Auto-modi.

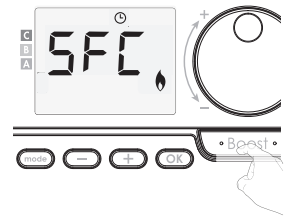

NAVENTILEREN

Wanneer de blower stopt, start het naventileren. Deze functie spaart de blower en garandeert een snellere afkoeling van de onderdelen na een verwarmingsperiode.



In het display verschijnt een timer die aftelt en de toetsen van het toetsenbord blijven tijdens deze periode uitgeschakeld.

ENERGIEVERBRUIK

Een cursor duidt het niveau van het energieverbruik aan in functie van de ingestelde temperatuur door naast de bijbehorende kleur te staan: rood, oranje of groen.

C - Rood Hoger verbruik	Temperatuur > 22°C		BLOWER RF	
B - Oranje Gemiddelde verbruik	19°C < Temperatuur ≤ 22°C			
A - Groen Lager verbruik	Temperatuur ≤ 19°C			

• Weergave van het geraamde stroomverbruik in kWh

Om het verbruik te zien drukt u in Auto-, Comfort-, Eco- of Vorstbeveiligingsmodus op de knop **OK**.

Om het scherm met het stroomverbruik te verlaten drukt u op gelijk welke knop en de regeling keert automatisch terug naar de vorige gebruiksmodus.

• De energiemeter resetten

Om de energiemeter te resetten gaat u vanuit Auto-, Comfort-, Eco- of Vorstbeveiligingsmodus als volgt te werk:

- 1- Druk op **OK**.
- 2- Druk gelijktijdig op **-** en **+** gedurende meer dan 5 seconden. Om de reset van de energiemeter te verlaten drukt u op gelijk welke knop en de regeling keert automatisch terug naar de vorige gebruiksmodus.

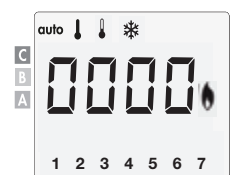

TOETSENBOARD VERGRENDELEN/ONTGRENDELEN

• Toetsenbord vergrendelen

Om het toetsenbord te vergrendelen houd de en toetsen gedurende 10 seconden ingedrukt. Het hangslotssymbool verschijnt op het scherm en het toetsenbord is vergrendeld.

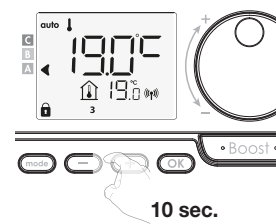
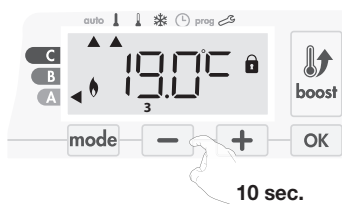

• Toetsenbord ontgrendelen

Om het toetsenbord te ontgrendelen houd opnieuw de en toetsen gedurende 10 seconden ingedrukt. Het hangslotssymbool verdwijnt van het scherm en het toetsenbord is ontgrendeld.

TIJD EN DAG INSTELLEN

1- Vanuit Auto-, Comfort-, Eco- of Vorstbeveiligingsmodus, druk 5 seconden op .

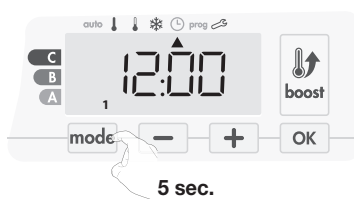

2- De urcijfers knippen. Druk op of om het uur te wijzigen.

Als u de of knop ingedrukt houdt, lopen de uren snel.

Om te bewaren, druk op .



3- De minuscijfers knippen.

Druk op of om de minuten te wijzigen.

Om te bewaren, druk op .



4- Nummer 1 (= maandag) knippert.

Kies de juiste datum door op en te drukken.

Om te bewaren, druk op .

Maandag	1	Vrijdag	5
Dinsdag	2	Zaterdag	6
Woensdag	3	Zondag	7
Donderdag	4		

5- Om het weekprogramma in te stellen, druk op .

Om de instelling van tijd en dag te verlaten, druk 3x op .

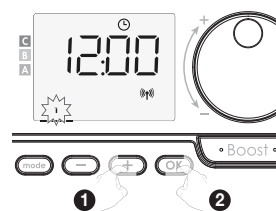
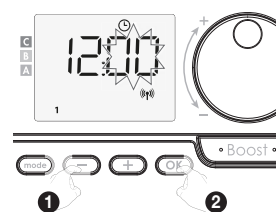
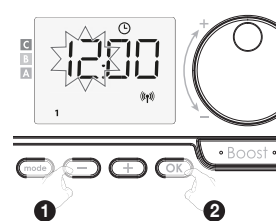
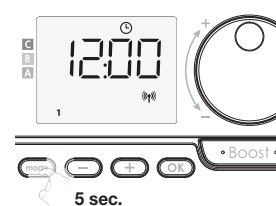

OVERZICHT VAN DE PROGRAMMA'S

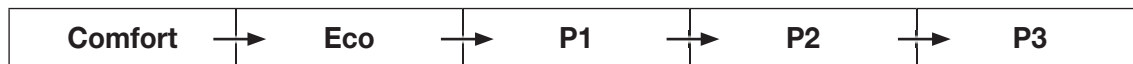

- **Comfort:** de regeling werkt in Comfortmodus, 24 uur per dag, voor elke geselecteerde dag.
- **Eco:** de regeling werkt 24 uur per dag in Ecomodus.
Opmerking: u kunt de temperatuurverlagende parameters instellen, zie gebruikersinstellingen
- **P1:** de regeling werkt in Comfortmodus gedurende één tijdsblok bv. van 6 uur tot 22 uur (en in Ecomodus van 22 uur tot 6 uur).
- **P2:** de regeling werkt in Comfortmodus gedurende 2 tijdsblokken bv. van 6 uur tot 9 uur, en van 16 uur tot 22 uur (en in Ecomodus van 9 uur tot 16 uur, en van 22 uur tot 6 uur).
- **P3:** de regeling werkt in Comfortmodus gedurende 3 tijdsblokken bv. van 6 uur tot 8 uur, van 12 uur tot 14 uur, en van 18 uur tot 23 uur (en in Ecomodus van 23 uur tot 6 uur, van 8 uur tot 12 uur, en van 14 uur tot 18 uur).

Opmerking: wanneer de standaard tijden van P1, P2 en P3 u niet passen, dan kunt u deze wijzigen, maar dan geldt deze tijd voor alle dagen van de week waarop P1, P2 of P3 is ingesteld

WEEKPROGRAMMA INSTELLEN

1- Druk vanuit Auto-, Comfort-, Eco- of Vorst-beveiligingsmodus 5 seconden op **mode**.
Wanneer de cursor boven het symbooltje voor de tijdinstelling beweegt, drukt u kort op **mode**.



2.1- De cursor gaat automatisch onder **prog** staan en de dagen van de week verschijnen met het programma dat ze standaard toegewezen kregen, namelijk Comfort **CONF** op elke dag.



2.2- Druk op **-** of **+**. Het voor dag 1 toegewezen programma (1 = maandag ... 7 = zondag) knippert. De programma-indicator verschijnt.

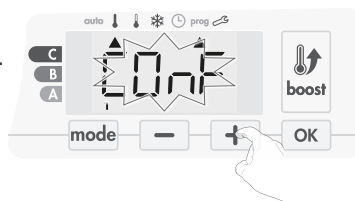

3- Selecteer met **+** of **-** het gewenste programma. Indien gewenst kunnen de standaard tijden aangepast worden: druk hiervoor minstens 5 sec op **OK**. Indien de standaard tijden van toepassing zijn: druk op **OK** om de volgende dag in te stellen (ga naar stap 4).

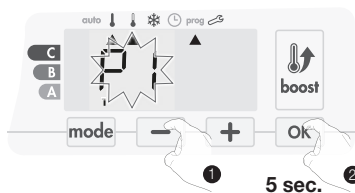

3.1- De starttijd knippert en met **+** of **-** kan u dit tijdstip met intervallen van telkens 30 min wijzigen.
Druk op **OK** om te bewaren.

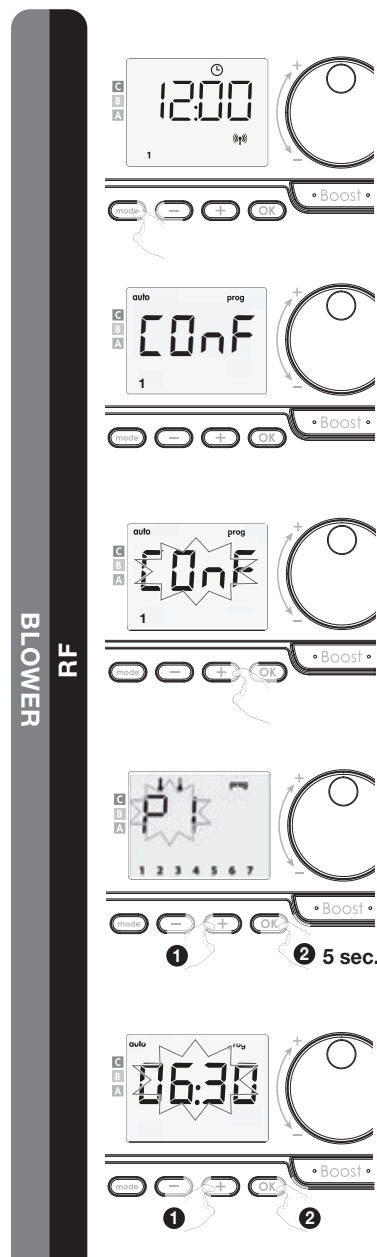

3.2- De eindtijd knippert en met **+** of **-** kan u dit tijdstip met intervallen van telkens 30 min wijzigen.

Druk op **OK** om te bewaren.

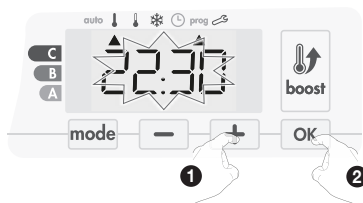

4- De tweede dag (dinsdag) knippert.

Herhaal de procedure die hiervoor beschreven werd voor elke dag van de week.

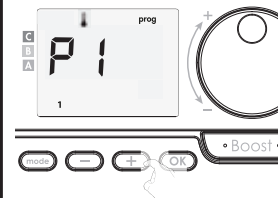
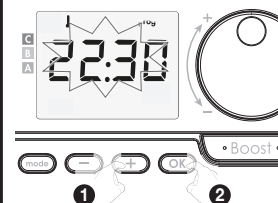
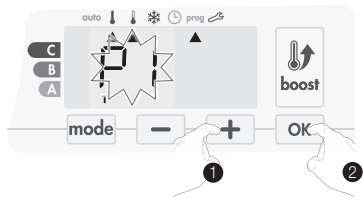

5- Zodra u voor elke dag een programma hebt gekozen, bevestigt u uw selectie door op **OK** te drukken. De dagen van de week verschijnen op het scherm met de programma's die u ervoor hebt ingesteld. Druk twee keer op **mode** om de programmeringsmodus te verlaten en terug te keren naar de "Automodus". Als er een paar minuten op geen enkele knop wordt gedrukt, keert de regeling automatisch terug naar de "Automodus".

WEEKPROGRAMMA BEKIJKEN

Vanuit Auto-, Comfort-, Eco- of Vorstbeveiligingsmodus, druk gedurende 5 seconden op **mode**. Druk 2x op **mode** om het programma van elke weekdag (Comfort, Eco, P1, P2 of P3) te zien.

Druk 2x op **mode** om het overzicht te verlaten.

WEEKPROGRAMMA TIJDELIJK OVERSCHRIJVEN

Met deze functie kunt u de ingestelde temperatuur tijdelijk wijzigen tot de volgende geprogrammeerde temperatuurwijziging of de verandering naar de volgende dag.

Bijvoorbeeld:

1- De regeling werkt in Automodus, het actieve programma is Eco 15,5°C.



2- Door op **-** of **+** te drukken, kunt u tijdelijk de gewenste temperatuur veranderen naar bijvoorbeeld 18°C.



3- Deze temperatuursverandering wordt automatisch gewist bij de volgende programmawijziging of verandering naar de volgende dag.

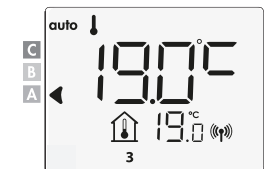
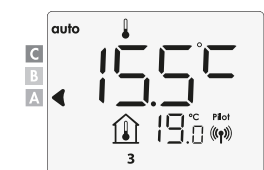

OPENRAAMDTECTIE

De openraamdetectie is gevoelig voor temperatuurschommelingen. De regeling reageert op open ramen volgens diverse parameters: temperatuurinstelling, stijging en daling van de temperatuur in de ruimte, buitentemperatuur, plaats van de regeling, enz. Als de regeling dicht bij een voordeur staat, kan de detectie verstoord worden door de lucht bij het openen van de deur. Als dit een probleem is, raden wij u aan om de openraamdetectie uit te schakelen (zie installateursinstellingen).

Wanneer de regeling overgaat tot een temperatuur-verlagingscyclus door het openen van een raam, verschijnt een vorstbeveiligingsteller in het display om de duur van de cyclus weer te geven. De teller wordt automatisch op nul gezet wanneer de vorstbeveiliging de volgende keer wordt ingeschakeld.

Door op een knop te drukken, wordt de Vorstbeveiligingsmodus gedeactiveerd.

Opmerking: als een temperatuurstijging waargenomen wordt, zal de regeling automatisch terugkeren naar de vorige modus.

GEBRUIKERSINSTELLINGEN

TOEGANG TOT DE INSTELLINGEN

Vanaf de modus Auto, Comfort, Eco of Vorstbeveiliging:

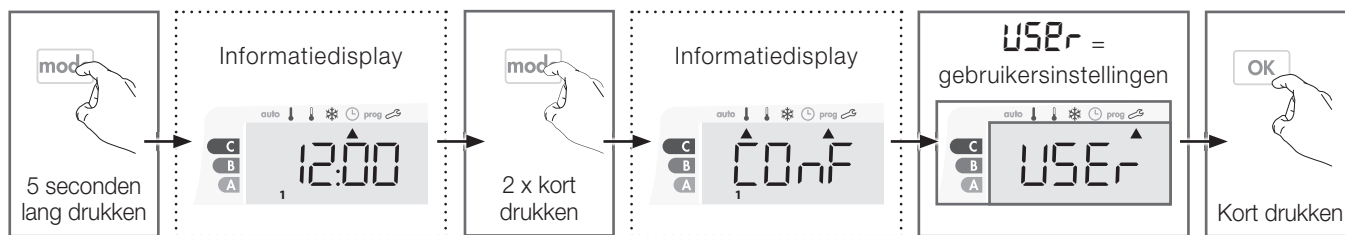

Volgorde van de instellingen:

Achtergrondverlichting → Eco-temperatuursverlaging → Vorstbeveiligingstemperatuur → Supercomfort → Boven- en ondergrens Comfort-temperatuur → Maximale Boost-duur → Maximale Boost-temperatuur → Temperatureenheid → Resetten van de fabrieksinstellingen

ACHTERGRONDVERLICHTING

1- Er zijn drie modi beschikbaar:

- L1 = achtergrondverlichting met timer: het display gaat branden met een druk op een knop.
- L2 = permanente achtergrondverlichting: het display blijft branden.
- L3 = in deze versie functioneert het apparaat volgens modus L1.

L3 is standaard ingesteld.

Druk op **-** of **+** om de gewenste waarde weer te geven.

2- Om te bevestigen en over te gaan tot de volgende instelling, druk op **OK**.

Om te bevestigen en de instellingen te verlaten druk 2x op **mode**.

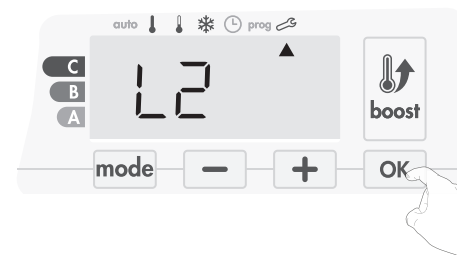
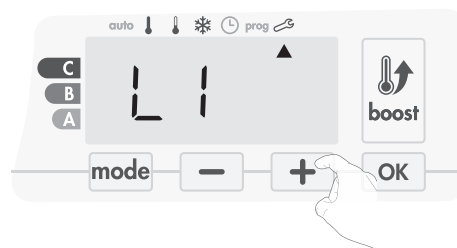

ECO-TEMPERATUURSVERLAGING

De daling is vooraf ingesteld op 3,5 °C vergeleken met de ingestelde Comfort-temperatuur.

U kunt dit wijzigen tussen -1 °C en -8 °C in stappen van 0,5 °C.

Belangrijk: Ongeacht de ingestelde verlaging zal de Eco-temperatuur nooit 19 °C overschrijden.

1- Druk op **-** of **+** om de gewenste waarde weer te geven.



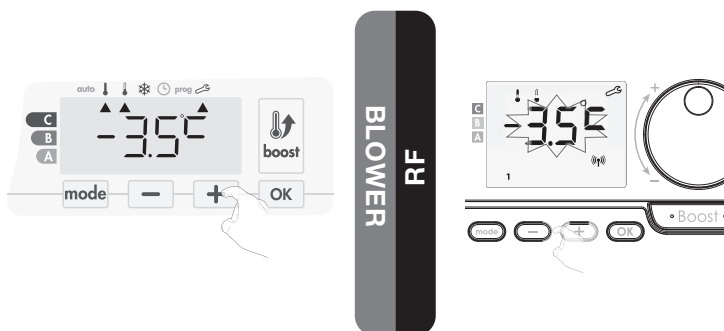

2- Om te bevestigen en over te gaan tot de volgende instelling, druk op **OK**.

Om te bevestigen en de instellingen te verlaten, druk 2x op **mode**.



VORSTBEVEILIGINGSTEMPERATUUR

Is vooraf ingesteld op 7 °C, u kunt de Vorstbeveiligingstemperatuur wijzigen van 5 °C tot 15 °C in stappen van 0,5 °C.

- 1- Druk op  of  om de gewenste waarde weer te geven.
- 2- Om te bevestigen en over te gaan tot de volgende instelling, druk op . Om te bevestigen en de instellingen te verlaten, druk 2x op .



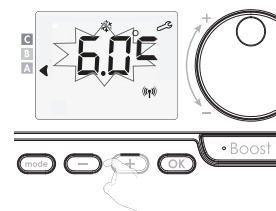

BLOWER
RF



SUPERCOMFORT

Standaard is Supercomfort geactiveerd.

SCF knippert, daarna verschijnt **YES** in het display. Het slotje van de toetsenbordvergrendeling knippert.

- 1- Druk op  of  om Supercomfort te activeren of deactiveren.



YES = Supercomfort geactiveerd.

NO = Supercomfort gedeactiveerd.

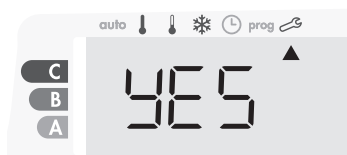
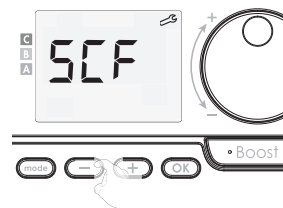

BLOWER
RF





- 2- Om te bevestigen en over te gaan tot de volgende instelling, druk op . Druk 2x op  om de instellingen te verlaten

BOVEN- EN ONDERGRENS COMFORT-TEMPERATUUR

• Ondergrens

Het minimum is vooraf ingesteld op 7 °C. U kunt dit wijzigen tussen 7 °C en 15 °C in stappen van 1 °C.

- 1- Om het minimum in te stellen, druk op  of  en bevestig dan met een druk op .

Als u geen wijziging wilt uitvoeren, druk op , de regeling stelt u automatisch voor om een maximum in te stellen. Om te bevestigen en de instellingen te verlaten, druk 2x op .

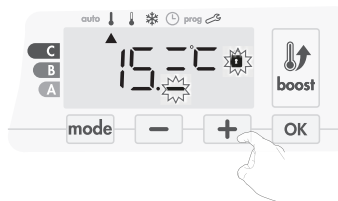



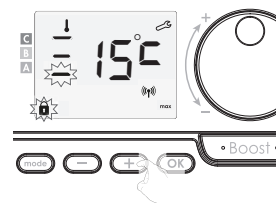

BLOWER
RF



• Bovengrens

Het maximum is vooraf ingesteld op 30 °C. U kunt dit wijzigen tussen 19 °C en 30 °C in stappen van 1 °C.

- 2- Om de ingestelde maximale temperatuur te wijzigen druk op  of .

Druk op  om te bevestigen en de volgende instelling uit te voeren. Om te bevestigen en de instellingen te verlaten, druk 2x op .

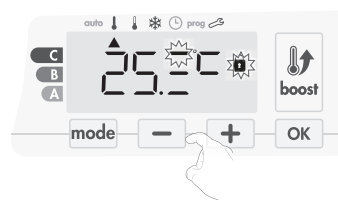

BLOWER
RF

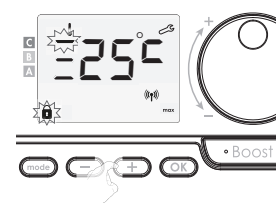

MAXIMALE BOOST-DUUR

De maximale Boost-duur is vooraf ingesteld op 60 minuten. U kunt dit wijzigen tussen 30 en 90 minuten in stappen van 30 minuten.

- 1- Het Boost-symbool en de verwarmingsindicator verschijnen op het display en de ingestelde duur van 60 minuten knippert.
- 2- Druk op **-** of **+** om de gewenste duur weer te wijzigen.
- 3- Om te bevestigen en over te gaan tot de volgende instelling, druk op **OK**. Om te bevestigen en de instellingen te verlaten, druk 2x op **mode**.

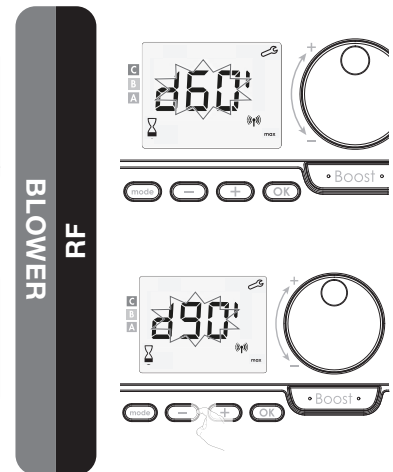

MAXIMALE BOOST-TEMPERATUUR

De Boost stopt indien de maximale Boost-temperatuur bereikt is.

Het maximum is vooraf ingesteld op 35 °C u kunt dit wijzigen tussen 25 °C en 39 °C in stappen van 1 °C.

- 1- Het Boost-symbool en de verwarmingsindicator verschijnen op het display en de maximum-temperatuur knippert.
- 2- U kunt de maximale Boost-temperatuur instellen door herhaald te drukken op **-** of **+** met stappen van 1 °C, tot 39 °C.
- 3- Om te bevestigen en over te gaan tot de volgende instelling, druk op **OK**. Om te bevestigen en de instellingen te verlaten, druk 2x op **mode**.

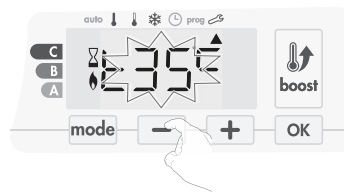

TEMPERATUUREENHEID

De temperatuureenheid is standaard Graden Celsius.

- 1- Druk op **-** of **+** om de temperatuureenheid te wijzigen.
- 2- Om te bevestigen en automatisch over te gaan tot de volgende instelling, druk op **OK**.
Om de instellingen te verlaten, druk 2x op **mode**.

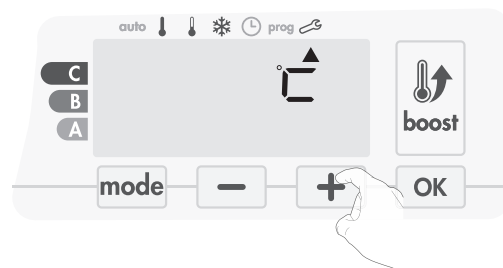

RESETTEN VAN DE FABRIEKSIINSTELLINGEN

1- **reset** verschijnt gedurende 1 seconde.



2- **no** knippert. Druk op **-** of **+** om **yes** te selecteren.

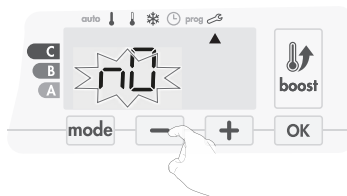

3- Druk gedurende 5 seconden op **OK**. De instellingen worden gereset en de regeling keert automatisch naar de Auto-modus terug.

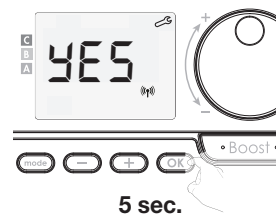
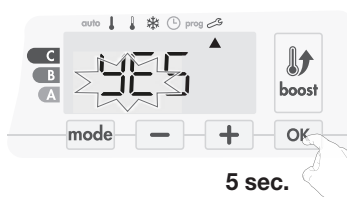

Algemeen

Comfort-temperatuur	19 °C
Maximale Boost-duur	60 min.
Toetsenblokkering	Gedeactiveerd

Gebruikersinstellingen

Achtergrondverlichting	L3
Eco-temperatuurverlaging	-3,5 °C
Vorstbeveiligingstemperatuur	7 °C
Supercomfort	Geactiveerd
Ondergrens Comfort-temperatuur	7 °C
Bovengrens Comfort-temperatuur	30 °C
Maximale Boost-duur	60 min.
Maximale Boost-temperatuur	35 °C
Temperatuureenheid	°C

Druk 2x op **mode** om de instellingen te verlaten.

INSTALLATEURSINSTELLINGEN

TOEGANG TOT DE INSTELLINGEN

Vanaf de modus Auto, Comfort, Eco of Vorstbeveiliging:

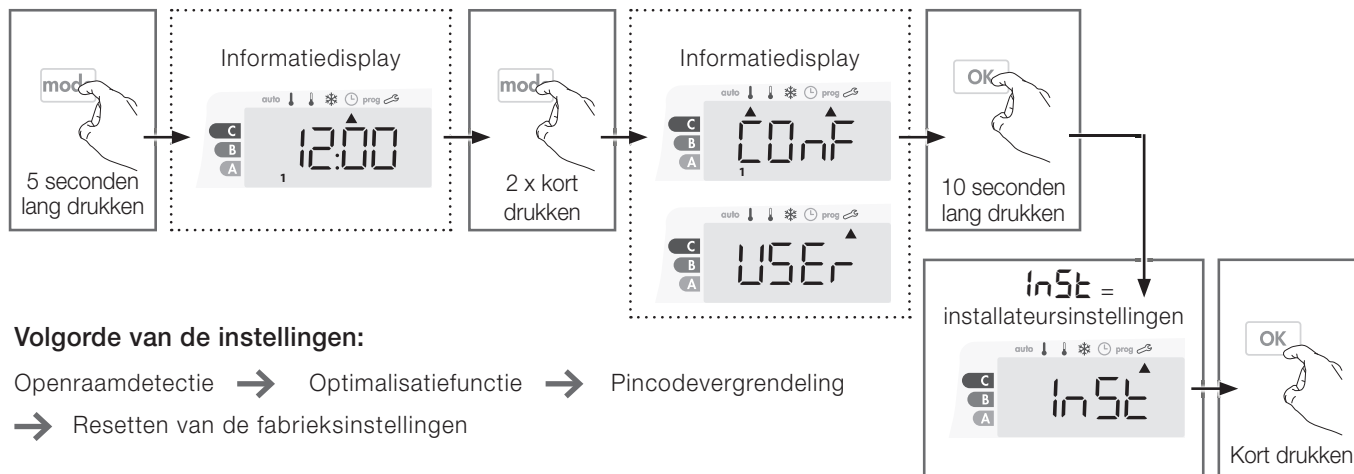

Volgorde van de instellingen:

Openraamdetectie → Optimalisatiefunctie → Pincodevergrendeling
 → Resetten van de fabrieksinstellingen

OPENRAAMDETECTIE

1- De openraamdetectie is standaard geactiveerd.

2- Druk op **-** of **+**.

On = openraamdetectie geactiveerd.

OFF = openraamdetectie gedeactiveerd.

3- Druk op **OK** om te bevestigen en de volgende instelling te openen. Om te bevestigen en de instellingen te verlaten, druk 3 keer op **mode**.

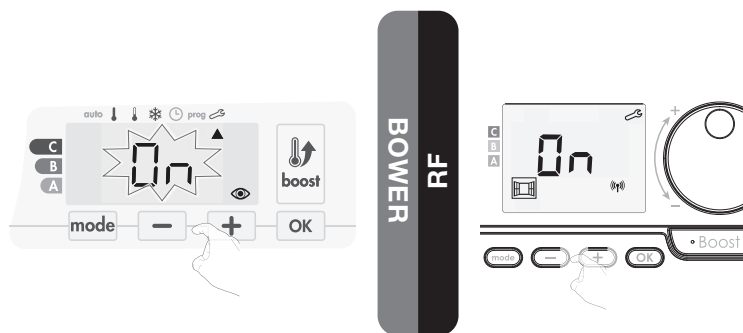

OPTIMALISATIEFUNCTIE

- In de modus **OPTI ECO (energie-efficiëntie)** berekent de regeling het beste compromis om maximale energiebesparing te garanderen tijdens de geprogrammeerde opwarmings- en afkoelingsfasen. Een lichte daling van het temperatuurniveau aan het begin en einde van de comfortperiode is toegestaan om de energiebesparing te maximaliseren.

- In de modus **OPTI COMFORT (comfort efficiëntie)** berekent de regeling het beste compromis om maximaal comfort te garanderen tijdens de geprogrammeerde opwarmings- en afkoelingsfasen. Er wordt voorrang gegeven aan het anticiperen op en het handhaven van de comforttemperatuur tijdens comfortperiodes.

De modus **OPTI COMFORT** is standaard geactiveerd.

Het woord **OP/:** verschijnt kort op het display en wisselt vervolgens af met de ingestelde modus **ConF**, **ECO** of **OFF**.

1- Druk op **-** of **+**.

ConF = optimalisatiefunctie geactiveerd voor de modus **OPTI COMFORT**, prioriteit voor comfort efficiëntie

ECO = optimalisatiefunctie geactiveerd voor de modus **OPTI ECO**, prioriteit voor energie-efficiëntie.

OFF = optimalisatiefunctie gedeactiveerd.

2- Druk op **OK** om te bewaren en naar de volgende instelling te gaan. Druk drie keer op **mode** om de instellingen te verlaten.



PINCODEVERGREDELING

• Uitleg

De 4 cijferige pincode kan u zelf instellen die, wanneer geactiveerd, de volgende functies onbeschikbaar maakt:

- Selecteren van de Comfort-modus: alleen de modi Auto, Eco en Vorstbeveiliging zijn beschikbaar.
- Instellen van de Comfort-, Eco- en Vorstbeveiligingstemperatuur.
- Wijzigen van het weekprogramma.
- Instellen van de openraamdetectie.
- Instellen van de aan-afwezigheidsdetectie.
- Instellen van de optimalisatiefunctie.

Wanneer de pincodebeveiliging voor de eerste keer wordt gebruikt, moet u volgende stappen volgen:

- 1- Initialiseren van de pincode; de standaardpincode (0000) invoeren om de functie te kunnen gebruiken.
- 2- Activeren van de pincode om de instellingen te blokkeren die met de pincode worden beveiligd.
- 3- Personaliseren van de pincode, (0000) de pincode vervangen door een persoonlijke code van vier cijfers.

• Standaard Pincode instellen = '0000'

Standaard is de pincode niet geactiveerd = **OFF**

- 1- De pincode is standaard 0000.

Met **-** of **+** selecteert u het getal 0. Het getal knippert, valideer het met een druk op **OK**.

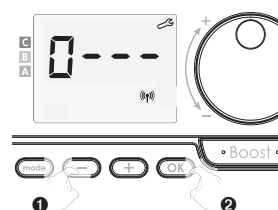
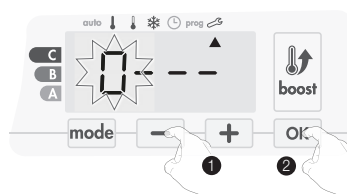

- 2- Selecteer voor de overige cijfers het getal 0 met een druk op **OK**.

Wanneer 0000 verschijnt, druk dan opnieuw op **OK** om te bevestigen.

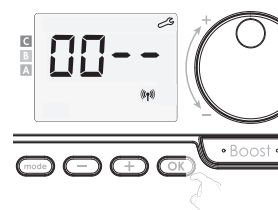
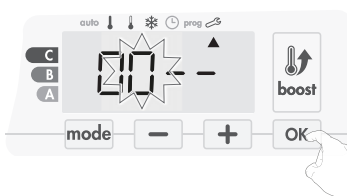

De pincode is geïnitieerd, de regeling stelt automatisch de volgende instelling voor: activering van de pincode.

• Activering/deactivering van de pincode

- 1- **OFF** verschijnt in het display.

Druk op **-** of **+** om de pincode te activeren.

On = pincode geactiveerd

OFF = pincode gedeactiveerd

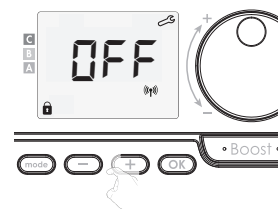
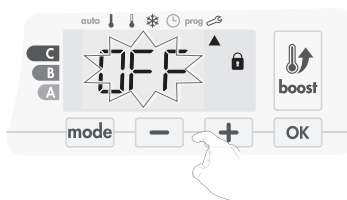

- 2- Druk op **OK** om te bevestigen en de volgende instelling uit te voeren.

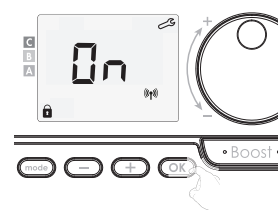
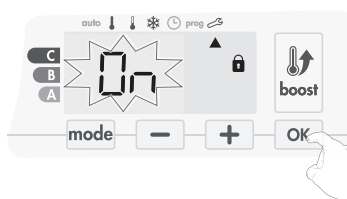

De pincode is nu geactiveerd. U kunt geen van de instellingen uit de lijst 'Uitleg' uitvoeren.

● Pincode personaliseren

1- Wanneer **0n** verschijnt, druk dan gedurende minstens 5 seconden op **OK** .

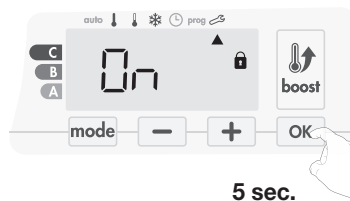

2- De code 0000 verschijnt en het 1ste cijfer knippert. Selecteer met **-** of **+** het gewenste cijfer en druk dan op **OK** om te bevestigen. Doe hetzelfde voor de andere 3 cijfers.

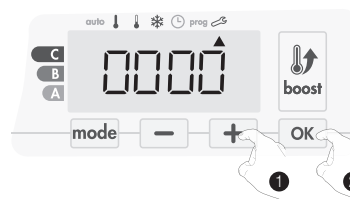

3- Druk op **OK** om te bevestigen. De nieuwe code is nu geregistreerd.



4- Druk andermaal op **OK** om de instelling van de pincode te verlaten en terug te keren naar de start van de installateursinstellingen.

Druk 3x op **mode** om de instellingen te verlaten.

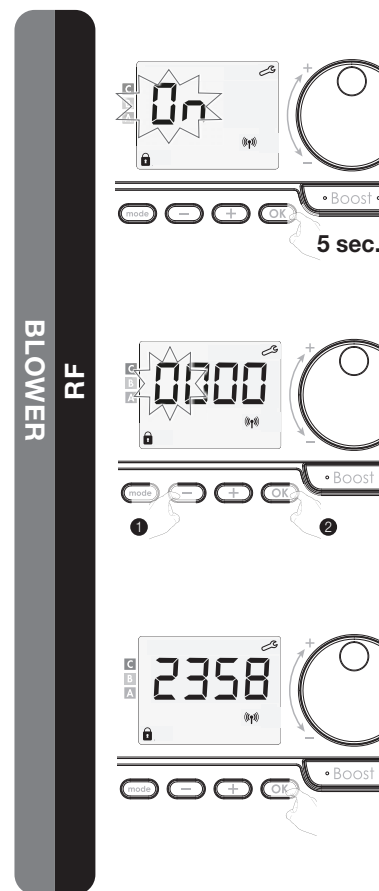

RESETTEN VAN DE FABRIEKINSTELLINGEN

Als de pincodebeveiliging gedeactiveerd is, kunt u de gebruikers- en installateursinstellingen naar hun beginwaarde terugzetten.

1- **reset** verschijnt.



2- **no** knippert.

Druk op **-** of **+** om **yes** te selecteren.

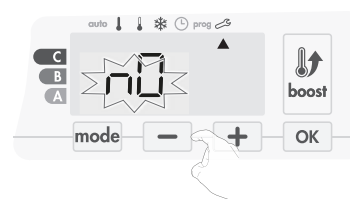

3- Druk gedurende 5 seconden op **OK** .
De instellingen worden gereset en de regeling keert automatisch naar de Auto-modus terug.

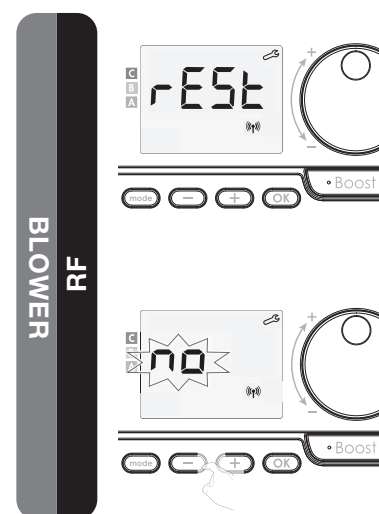

Algemeen

Comfort-temperatuur	19 °C
Maximale Boost-duur	60 min.
Toetsenblokkering	Gedeactiveerd

Gebruikersinstellingen

Achtergrondverlichting	L3
Eco-temperatuurverlaging	-3,5 °C
Vorstbeveiligingstemperatuur	7 °C
Supercomfort	Geactiveerd
Ondergrens Comfort-temperatuur	7 °C
Bovengrens Comfort-temperatuur	30 °C
Maximale Boost-duur	60 min.
Maximale Boost-temperatuur	35 °C
Temperatuureenheid	°C

Installateursinstellingen

Openraamdetectie	Geactiveerd
Optimalisatiefunctie	Optie comfort
Pincodevergrendeling	Gedeactiveerd
Pincode	0000

Druk 3x op  om de instellingen te verlaten.

GEAVANCEERDE INSTALLATEURSINSTELLINGEN

TOEGANG TOT DE INSTELLINGEN

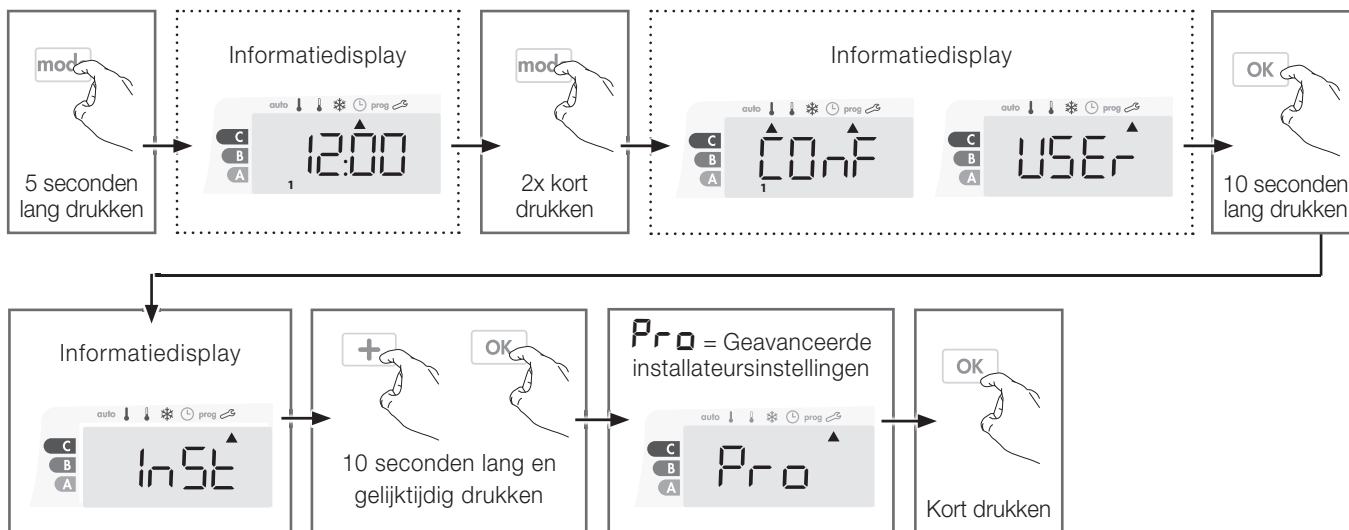

Volgorde van de instellingen:

Kalibratie temperatuursensor → Blower type → Radiatorvermogen → Maximale interne veiligheidstemperatuur → Resetten van de fabrieksinstellingen

KALIBRATIE TEMPERATUURSENSOR

● Overzicht

Deze handeling mag alleen door professionele installateurs uitgevoerd worden. Verkeerde wijzigingen kunnen leiden tot storingen in de regeling.

● Kalibratie

1- Als het kamertemperatuurverschil negatief is, bijvoorbeeld:

Insteltemperatuur (wat u wilt) = 20 °C.

Omgevingstemperatuur (wat u op een betrouwbare thermometer afleest) = 18 °C.

Gemeten verschil = -2 °C.

We raden aan om de kalibratie pas uit te voeren 4 uur nadat u de insteltemperatuur hebt gewijzigd, om er zeker van te zijn dat de omgevingstemperatuur gestabiliseerd is.

Om de aanpassing door te voeren, gaat u als volgt te werk: Sensortemperatuur = 24 °C.



Verlaag de temperatuur die door de omgevingstemperatuur-sensor gemeten wordt met 2 °C door op te drukken.

Om de nieuwe waarde te bevestigen, druk op om de instellingen te verlaten drukt u 3 keer op .



2- Als het kamertemperatuurverschil positief is, bijvoorbeeld:

Insteltemperatuur (wat u wilt) = 19 °C.

Omgevingstemperatuur (wat u op een betrouwbare thermometer afleest) = 21 °C.

Gemeten verschil = +2 °C.

Om de aanpassing door te voeren, gaat u als volgt te werk: Sensor temperatuur = 21 °C.



Verhoog de temperatuur die door de omgevings-temperatuur-sensor gemeten wordt met 2 °C door op **+** te drukken.



BLOWER RF

Om de nieuwe waarde te bevestigen, drukt u op **OK**. Om de instellingen te verlaten, drukt u 3 keer op **mode**.

• Resetten van de sensorkalibratie

1- Wanneer de temperatuur gemeten door de sensor verschijnt, druk **-** of **+** gedurende minstens 3 seconden.

2- Om op te slaan en automatisch naar de volgende instelling te gaan, drukt u op **OK**.

Om de instellingen te verlaten, drukt u 3 keer op **mode**.

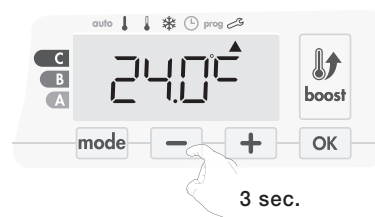

BLOWER

BLOWER TYPE

Standaard is de blower geconfigureerd voor een elektrische radiator.



WIJZIG DEZE INSTELLING NIET!

Om naar de volgende instelling te gaan, drukt u op **OK**.

Om de instellingen te verlaten, drukt u 3 keer op **mode**.

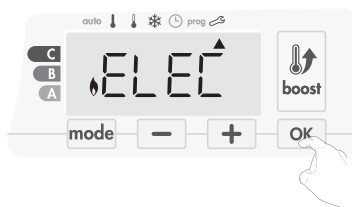

BLOWER RF

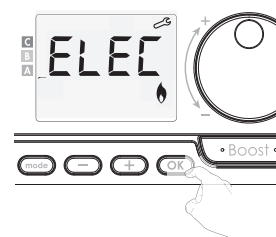

RADIATORVERMOGEN

 Om een correcte werking van de radiator te garanderen en om het energieverbruik correct te kunnen inschatten, is het essentieel om het vermogen van de radiator in te stellen. Dit vermogen is af fabriek ingesteld.

- 1- Selecteer het vermogen van de radiator door op **+** of **-** te drukken.
- 2- Om op te slaan en automatisch naar de volgende instelling te gaan, drukt u op **OK**.
Om de instellingen te verlaten, drukt u 3 keer op **mode**.

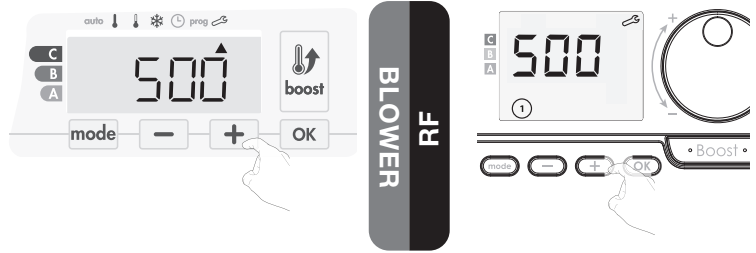

MAXIMALE INTERNE VEILIGHEIDSTEMPERATUUR

De blower is uitgerust met een geïntegreerde over-verhittingsbeveiliging. Die wordt geactiveerd wanneer een interne temperatuurgrens wordt bereikt: de blower stopt onmiddellijk.

De maximale grenswaarde is vooraf ingesteld op 65 °C. U kunt die waarde aanpassen van 60 °C tot 90 °C met intervallen van 5 °C.

Druk op **-** of **+** en druk daarna op **OK** om op te slaan.

Als u de waarde niet wilt aanpassen, drukt u op **OK**: de blower gaat automatisch verder naar de volgende instelling.

Om de instellingen te verlaten, drukt u 3 keer op **mode**.

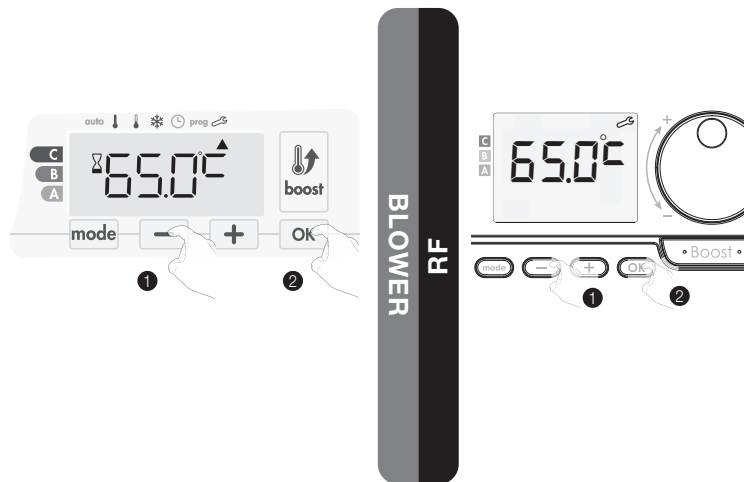

RESETTEN VAN DE FABRIEKINSTELLINGEN

Als de pincodebeveiliging is uitgeschakeld, kunnen de gebruikersinstellingen, de installateursinstellingen en de geavanceerde installateursinstellingen gereset worden:

- 1- **RESET** verschijnt op het display.
- 2- **no** verschijnt. Druk op **-** of **+** om **YES** te selecteren.
- 3- Druk 5 seconden lang op de toets **OK**.
De instellingen worden gereset en de regeling keert automatisch naar de Auto-modus terug.

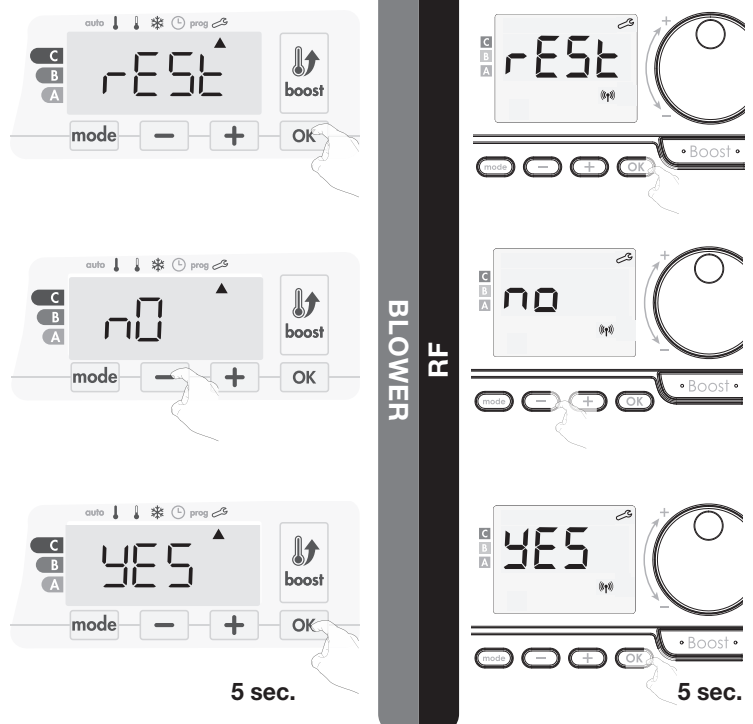

Algemeen

Comforttemperatuur	19°C
Maximale Boost-duur	60 min.
Toetsenblokkering	Gedeactiveerd

Gebruikersinstellingen

Achtergrondverlichting	L3
Eco-temperatuurverlaging	-3,5°C
Vorstbeveiligingstemperatuur	7°C
Supercomfort	Geactiveerd
Ondergrens Comforttemperatuur	7°C
Bovengrens Comforttemperatuur	30°C
Maximale Boost-duur	60 min.
Maximale Boost-temperatuur	35°C
Temperatuureenheid	°C

Installeursinstellingen

Openraamdetectie	Geactiveerd
Optimalisatiefunctie	Optie comfort
Pincode vergrendeling	Gedeactiveerd
Pincode	0000

Geavanceerde installeursinstellingen

Kalibratie temperatuursensor	0,0
Blower type	Elektrische radiator
Radiatorvermogen	500W
Maximale interne veiligheidstemperatuur	65°C

Om de instellingen te verlaten, drukt u 3 keer op  .

FOUTCODES OP DISPLAY

- **Er1:** Ruimte temperatuur sensor defect (onderbroken sensor)
- **Er2:** Ruimte temperatuur sensor defect (kortgesloten sensor)
- **Er3:** Blower interne temperatuur sensor defect (onderbroken sensor)
- **Er4:** Blower interne temperatuur sensor defect (kortgesloten sensor)
- **ErE:** Fout in elektronica

Dillenburgstraat 12
NL-5652 AP Eindhoven
T. +31 40 214 1414
F. +32 (0)89 79 05 00
info@galvano.nl
www.galvano.nl

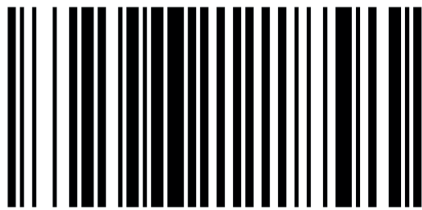

90.LR000009.C